



Geländerzubehör



Marineartikel



Reinartz® 2023 Kleinteileversand



Befestigungstechnik



Holzverbindungen



Katalog für Gewerbetreibende.

Alle vorherigen Kataloge und Preislisten verlieren mit Erscheinen dieses Kataloges ihre Gültigkeit.

Alle Preise sind Nettopreise in EURO zzgl. Versand und der gesetzlichen Umsatzsteuer.

Änderungen und Irrtümer vorbehalten. Alle Maße sind ca. Angaben.

Es gelten ausschließlich die AGB der Reinartz® Kleinteileversand GmbH & Co. KG.

Die Nutzung der im Katalog befindlichen Waren entbindet nicht von der Verpflichtung bauseits einen statischen Nachweis zu führen.

Tel.: 02234 - 69 550 - 0
Fax: 02234 - 69 550 - 50

kostenloses Bestellfax: 0800 - 3 555 666
Online-Shop: www.kleinteileversand.de



**Glasklemmen
runde Form**
ab Seite 5



**Glasklemmen
eckige Form**
ab Seite 8



**Glasklemmen
vorgesetzt**
ab Seite 12



**Glasklemmen
mit ABZ**
ab Seite 13



Punkthalter
ab Seite 16



Blechhalter
ab Seite 19



Handlaufträger
ab Seite 34



Handlaufträger
ab Seite 36



Handlaufstützen
ab Seite 36



Steckfittings
ab Seite 38



Flansche
ab Seite 40



**Handlaufträger
Vierkant**
ab Seite 42



Stabverbinder
ab Seite 49



Zierelemente
ab Seite 50



Zierstäbe
ab Seite 52



**Flachstahl
Winkelstahl**
ab Seite 54



**Rundrohr
Vierkantrrohr**
ab Seite 55



**Rundstahl
Vierkantstahl**
ab Seite 55



**Torbänder
VA & verzinkt**
ab Seite 70



**Schweiß-
anschluss**
ab Seite 71



**Handlauf-
ronden**
ab Seite 72



**Ronden
ungelocht**
ab Seite 73
& Seite 28



**Anschweiß-
laschen**
ab Seite 73

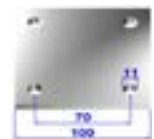

Ankerplatten
ab Seite 74



Schlosskästen
ab Seite 85



Schleifmittel
ab Seite 86



**Sprays &
Kleber**
ab Seite 87



**Drahtseil-
klemmen**
ab Seite 88



Drahtseile
ab Seite 89



Spannelemente
ab Seite 89



Klingeln
ab Seite 100



Hausnummern
ab Seite 103



**Pfostenträger
Holzverbinder**
ab Seite 104



**Injektionsmörtel
Bolzenanker**
ab Seite 106



**Bohrer &
Gewindeschneider**
ab Seite 109



**Befestigungs-
technik**
ab Seite 110

Alle Preise zzgl. Umsatzsteuer.

Preise können durch LZ-Schwankungen variieren. Aktuelle Preise finden Sie im Online-Shop.

Reinartz® Kleinteileversand GmbH & Co. KG, Sachstraße 15, 50259 Pulheim, Deutschland

Telefon: +49 (0) 2234 69 550-0 Fax: +49 (0) 2234 69 550-50

Internet: www.kleinteileversand.de E-Mail: info@kleinteileversand.de

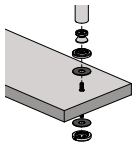

**Stufen-
befestigung**
ab Seite 20



**Rohrstopfen
massiv**
ab Seite 22



**Rohrstopfen
vierkant**
ab Seite 27



**Rohrstopfen
gegossen**
ab Seite 27



Handlaufstützen
ab Seite 30



**Handlaufträger-
platten**
ab Seite 31



**Flansche
Vierkant**
ab Seite 42



**Steckfitting
Vierkant**
ab Seite 43



**Stabhalter
stirnseitig**
ab Seite 46



Querstabhalter
ab Seite 46



**Glasleistenrohr
& Zubehör**
ab Seite 48



Kugeln
ab Seite 49



Schweißbögen
ab Seite 56

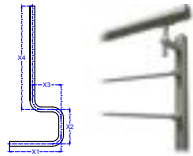

Geländerpfosten
ab Seite 58



Handläufe
ab Seite 65



Türgriffe
ab Seite 65



Wandanker
ab Seite 66



Pfostenhalter
ab Seite 69

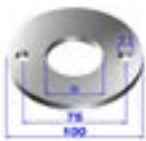

**Ronden
gelocht**
ab Seite 75
& Seite 28



**Stahl-Ronden
Ankerplatten**
ab Seite 76



Abdeckrosetten
ab Seite 78



Vordachsystem
ab Seite 80



**Fittinge für
Holzhandläufe**
ab Seite 82



Arbeitsschutz
ab Seite 84



**Drahtseil-
terminals**
ab Seite 90



**Karabiner / Wirbel
& Schnappschäkel**
ab Seite 92



**Scharniere &
Augplatten**
ab Seite 94



**Ringe &
D-Ringe**
ab Seite 94



**Rundstahl-
ketten**
ab Seite 95



**Relingfittinge
& Bimini**
ab Seite 96



**Gewindestangen
& Gewindestifte**
ab Seite 113

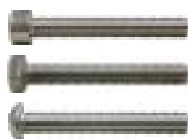

**Schrauben
metrisch**
ab Seite 114



**Schrauben
Holzgewinde**
ab Seite 116



Blechschauben
ab Seite 119



**Diverse
Kleinteile**
ab Seite 120



**Sika
Kartuschen**
ab Seite 122

Alle Preise zzgl. Umsatzsteuer.

Preise können durch LZ-Schwankungen variieren. Aktuelle Preise finden Sie im Online-Shop.
Reinartz® Kleinteileversand GmbH & Co. KG, Sachstraße 15, 50259 Pulheim, Deutschland

Telefon: +49 (0) 2234 69 550-0 Fax: +49 (0) 2234 69 550-50

Internet: www.kleinteileversand.de E-Mail: info@kleinteileversand.de

Produkt - Neuheiten



- Spiralbohrer
- Gewindeformer
- Gewindeschneider
- Kegelsenker
- Schneideisen

NEU!!

Diese Produkte finden Sie auf Seite 109



- Quadratrohr - PE-Lamellenstopfen **NEU!!**
- Rundrohr - PE-Lamellenstopfen

Diese Produkte finden Sie auf Seite 27 / 45



- Spanplattenschrauben Ø 8,0 mm **NEU!!**

Diese Produkte finden Sie auf Seite 117

Service und Qualität

Unser Unternehmen legt größten Wert auf Service und Qualität. Um diese Werte stets erreichen zu können, haben wir uns Strukturen mit vielen Faktoren geschaffen, die es uns ermöglichen diese Ziele täglich zu erreichen:

- > DIN EN ISO 9001:2015 zertifiziert
- > über 4000 Artikel
- > Abholung direkt bei uns möglich
- > 1800 m² Betriebsfläche
- > eigener Metallbau
- > eigene Dreherei
- > Dornbiegemaschine
- > Rohrbohrautomat
- > Materialanalysen durch RFA
- > DIN EN 1090-1:2009 zertifiziert
- > 24 Stunden online erreichbar
- > versandkostenfrei ab 200 € brutto*
- > täglicher Paketversand
- > kostengünstiger Versand

* für Standardpakete, ohne Inseln, ohne Überlängen, bis 30 kg, innerhalb Deutschland

Alle Preise zzgl. Umsatzsteuer.

Preise können durch LZ-Schwankungen variieren. Aktuelle Preise finden Sie im Online-Shop.

Reinartz® Kleinteileversand GmbH & Co. KG, Sachsstraße 15, 50259 Pulheim, Deutschland

Telefon: +49 (0) 2234 69 550-0 Fax: +49 (0) 2234 69 550-50

Internet: www.kleinteileversand.de E-Mail: info@kleinteileversand.de

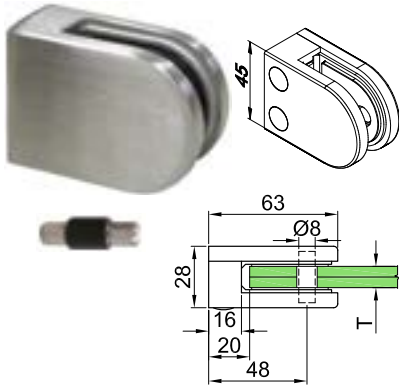

Glasklemme Modell 02



Für Vierkantrohr / flacher Anschluss
Plattenstärke: 2 / 6 / 8 / 10 mm ESG oder 6,76 / 8,76 mm VSG aus TVG
Material: V2A

Art.-Nr.	Glasstärke	Rohr	Ausführung
1002...	..02..	..00.. = Vierkant	...02 = V2A
	..06..		
	..08..		
	..10..		
	..07.. = 6,76		
	..09.. = 8,76		

Verpackungseinheit 4 Stück
inkl. 2 Sicherungsstifte je Verpackungseinheit
Befestigungsschrauben ab Seite 114

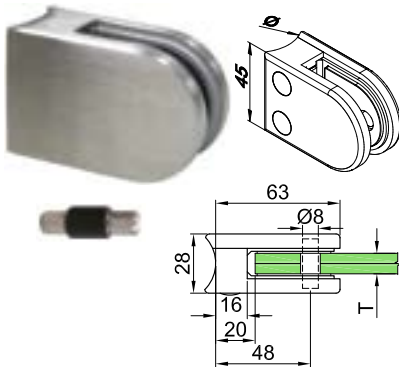

Glasklemme Modell 02



Für Rundrohr Ø 33,7 / 42,4 oder 48,3 mm
Plattenstärke: 2 / 6 / 8 / 10 mm ESG oder 6,76 / 8,76 mm VSG aus TVG
Material: V2A

Art.-Nr.	Glasstärke	Rohr	Ausführung
1002...	..02..	..33.. = Ø 33,7	...02 = V2A
	..06..	..42.. = Ø 42,4	
	..08..	..48.. = Ø 48,3	
	..10..		
	..07.. = 6,76		
	..09.. = 8,76		

Verpackungseinheit 4 Stück
inkl. 2 Sicherungsstifte je Verpackungseinheit
Befestigungsschrauben ab Seite 114

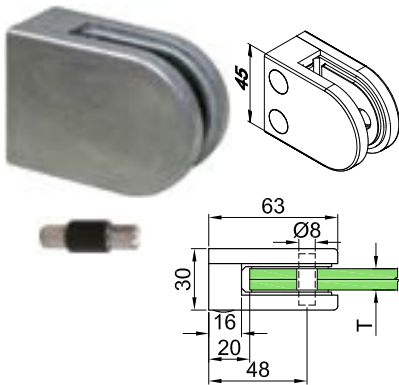

Glasklemme Modell 02



Für Vierkantrohr / flacher Anschluss
Plattenstärke: 2 / 6 / 8 / 10 mm ESG oder 6,76 / 8,76 mm VSG aus TVG
Material: Zinkdruckguß oder **Edelstahlfinish**

Art.-Nr.	Glasstärke	Rohr	Ausführung
1002...	..02..	..00.. = Vierkant	...00 = roh
	..06..		...01 = Finish
	..08..		
	..10..		
	..07.. = 6,76		
	..09.. = 8,76		

Verpackungseinheit 4 Stück
inkl. 2 Sicherungsstifte je Verpackungseinheit
Befestigungsschrauben ab Seite 114

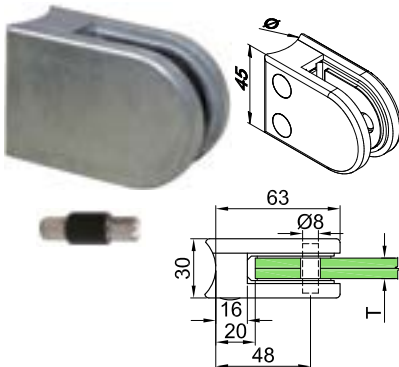

Glasklemme Modell 02



Für Rundrohr Ø 42,4 oder 48,3 mm
Plattenstärke: 2 / 6 / 8 / 10 mm ESG oder 6,76 / 8,76 mm VSG aus TVG
Material: Zinkdruckguß oder **Edelstahlfinish**

Art.-Nr.	Glasstärke	Rohr	Ausführung
1002...	..02..	..42.. = Ø 42,4	...00 = roh
	..06..	..48.. = Ø 48,3	...01 = Finish
	..08..		
	..10..		
	..07.. = 6,76		
	..09.. = 8,76		

Verpackungseinheit 4 Stück
inkl. 2 Sicherungsstifte je Verpackungseinheit
Befestigungsschrauben ab Seite 114



V2A & Stahl



Aluminium

Einnietmutter verschiedene Ausführungen

Gewinde:	M5	M6	M8	VE
Edelstahl V2A	X	X	X	1 Stk.
Aluminium	X	X	X	100 Stk.
Stahl verzinkt	X	X	X	100 Stk.

Alle Preise zzgl. Umsatzsteuer.

Preise können durch LZ-Schwankungen variieren. Aktuelle Preise finden Sie im Online-Shop.
Reinartz® Kleinteileversand GmbH & Co. KG, Sachstraße 15, 50259 Pulheim, Deutschland

Telefon: +49 (0) 2234 69 550-0 Fax: +49 (0) 2234 69 550-50
Internet: www.kleinteileversand.de E-Mail: info@kleinteileversand.de

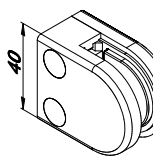

Glasklemme Modell 00



Für Vierkantrrohr / flacher Anschluss
 Plattenstärke: 6 / 8 mm ESG oder 6,76 mm VSG aus TVG
 Material: V2A

Art.-Nr.	Glasstärke	Rohr	Ausführung
1000...	..06..	..00.. = Vierkant	...02 = V2A
	..08..		
	..07.. = 6,76		

Verpackungseinheit 4 Stück
 Befestigungsschrauben ab Seite 114

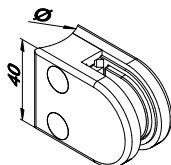
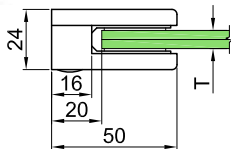

Glasklemme Modell 00



Für Rundrohr Ø 33,7 oder 42,4 mm
 Plattenstärke: 6 / 8 mm ESG oder 6,76 mm VSG aus TVG
 Material: V2A

Art.-Nr.	Glasstärke	Rohr	Ausführung
1000...	..06..	..33.. = Ø 33,7	...02 = V2A
	..08..	..42.. = Ø 42,4	
	..07.. = 6,76		

Verpackungseinheit 4 Stück
 Befestigungsschrauben ab Seite 114

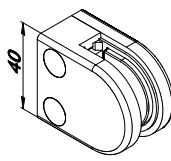
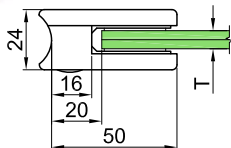

Glasklemme Modell 00



Für Vierkantrrohr / flacher Anschluss
 Plattenstärke: 6 / 8 mm ESG oder 6,76 mm VSG aus TVG
 Material: Zinkdruckguß oder [Edelstahlfinish](#)

Art.-Nr.	Glasstärke	Rohr	Ausführung
1000...	..06..	..00.. = Vierkant	...00 = roh
	..08..		...01 = Finish
	..07.. = 6,76		

Verpackungseinheit 4 Stück
 Befestigungsschrauben ab Seite 114

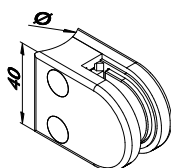
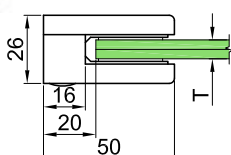

Glasklemme Modell 00



Für Rundrohr Ø 33,7 oder 42,4 mm
 Plattenstärke: 6 / 8 mm ESG oder 6,76 mm VSG aus TVG
 Material: Zinkdruckguß oder [Edelstahlfinish](#)

Art.-Nr.	Glasstärke	Rohr	Ausführung
1000...	..06..	..33.. = Ø 33,7	...00 = roh
	..08..	..42.. = Ø 42,4	...01 = Finish
	..07.. = 6,76		

Verpackungseinheit 4 Stück
 Befestigungsschrauben ab Seite 114

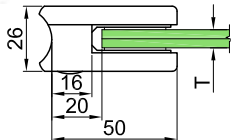

V2A & Stahl



Aluminium

Einnietmuttern verschiedene Ausführungen

Gewinde:	M5	M6	M8	VE
Edelstahl V2A	X	X	X	1 Stk.
Aluminium	X	X	X	100 Stk.
Stahl verzinkt	X	X	X	100 Stk.

Alle Preise zzgl. Umsatzsteuer.

Preise können durch LZ-Schwankungen variieren. Aktuelle Preise finden Sie im Online-Shop.
 Reinartz® Kleinteileversand GmbH & Co. KG, Sachstraße 15, 50259 Pulheim, Deutschland

Telefon: +49 (0) 2234 69 550-0 Fax: +49 (0) 2234 69 550-50
 Internet: www.kleinteileversand.de E-Mail: info@kleinteileversand.de

Glasklemme Modell 15

Für Vierkantrohr / flacher Anschluss
 Plattenstärke: 8 / 10 / 12 mm ESG oder 8,76 / 10,76 / 12,76 mm VSG aus TVG
 Material: V2A

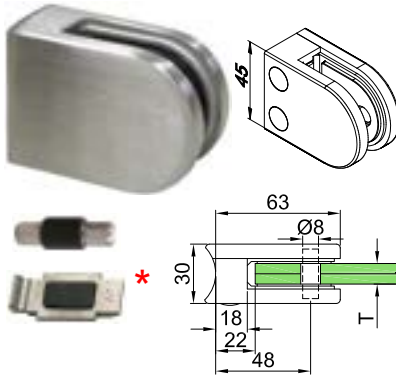

Art.-Nr.	Glasstärke	Rohr	Ausführung
1015...	..8..	..00.. = Vierkant	...02 = V2A
	..10..		
	..12..		
	..9.. = 8,76		
	..11.. = 10,76		
	..13.. = 12,76		

Verpackungseinheit 4 Stück
 * **Platten separat bestellen! Seite 18**
 Befestigungsschrauben ab Seite 114

Glasklemme Modell 15

Für Rundrohr Ø 42,4 mm
 Plattenstärke: 8 / 10 / 12 mm ESG oder 8,76 / 10,76 / 12,76 mm VSG aus TVG
 Material: V2A

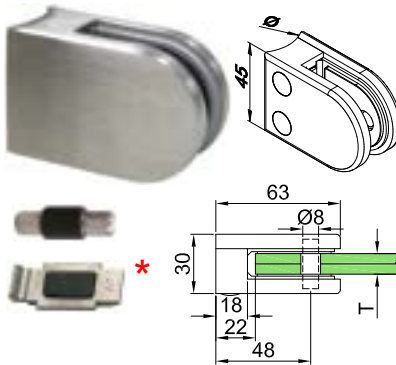

Art.-Nr.	Glasstärke	Rohr	Ausführung
1015...	..8..	..42.. = Ø 42,4	...02 = V2A
	..10..		
	..12..		
	..9.. = 8,76		
	..11.. = 10,76		
	..13.. = 12,76		

Verpackungseinheit 4 Stück
 * **Platten separat bestellen! Seite 18**
 Befestigungsschrauben ab Seite 114

Glasklemme Modell 15

Für Vierkantrohr / flacher Anschluss
 Plattenstärke: 8 / 10 / 12 mm ESG oder 8,76 / 10,76 / 12,76 mm VSG aus TVG
 Material: Zinkdruckguß oder **Edelstahlfinish**

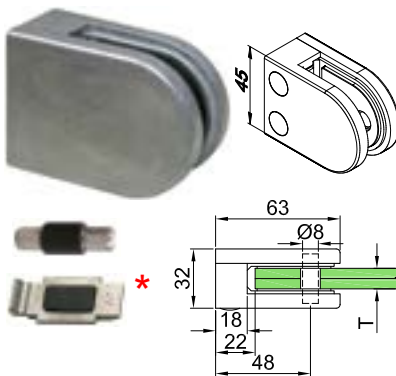

Art.-Nr.	Glasstärke	Rohr	Ausführung
1015...	..8..	..00.. = Vierkant	...00 = roh
	..10..		...01 = Finish
	..12..		
	..9.. = 8,76		
	..11.. = 10,76		
	..13.. = 12,76		

Verpackungseinheit 4 Stück
 * **Platten separat bestellen! Seite 18**
 Befestigungsschrauben ab Seite 114

Glasklemme Modell 15

Für Rundrohr Ø 42,4
 Plattenstärke: 8 / 10 / 12 mm ESG oder 8,76 / 10,76 / 12,76 mm VSG aus TVG
 Material: Zinkdruckguß oder **Edelstahlfinish**

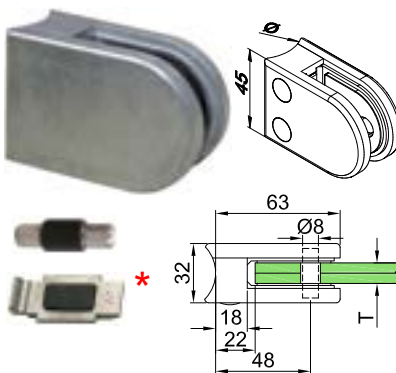

Art.-Nr.	Glasstärke	Rohr	Ausführung
1015...	..8..	..42.. = Ø 42,4	...00 = roh
	..10..		...01 = Finish
	..12..		
	..9.. = 8,76		
	..11.. = 10,76		
	..13.. = 12,76		

Verpackungseinheit 4 Stück
 * **Platten separat bestellen! Seite 18**
 Befestigungsschrauben ab Seite 114



Einnietmutter verschiedene Ausführungen

Gewinde:	M5	M6	M8	VE
Edelstahl V2A	X	X	X	1 Stk.
Aluminium	X	X	X	100 Stk.
Stahl verzinkt	X	X	X	100 Stk.

Alle Preise zzgl. Umsatzsteuer.

Preise können durch LZ-Schwankungen variieren. Aktuelle Preise finden Sie im Online-Shop.
 Reinartz® Kleinteileversand GmbH & Co. KG, Sachstraße 15, 50259 Pulheim, Deutschland

Telefon: +49 (0) 2234 69 550-0 Fax: +49 (0) 2234 69 550-50
 Internet: www.kleinteileversand.de E-Mail: info@kleinteileversand.de

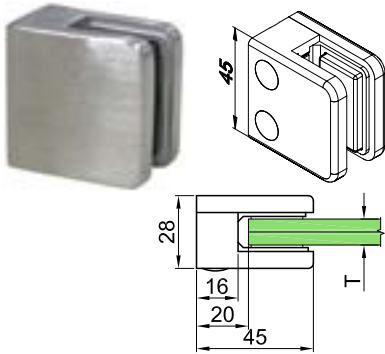

Glasklemme Modell 01



Für Vierkantröhr / flacher Anschluss
 Plattenstärke: 6 / 8 / 10 mm ESG oder 6,76 / 8,76 mm VSG aus TVG
 Material: V2A

Art.-Nr.	Glasstärke	Röhr	Ausführung
1001...	..06..	..00.. = Vierkant	...02 = V2A
	..08..		
	..10..		
	..07.. = 6,76		
	..09.. = 8,76		

Verpackungseinheit 4 Stück
 Befestigungsschrauben ab Seite 114

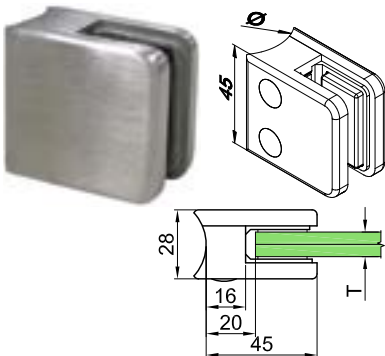

Glasklemme Modell 01



Für Rundröhr Ø 42,4 mm
 Plattenstärke: 6 / 8 / 10 mm ESG oder 6,76 / 8,76 mm VSG
 Material: V2A

Art.-Nr.	Glasstärke	Röhr	Ausführung
1001...	..06..	..42.. = Ø 42,4	...02 = V2A
	..08..		
	..10..		
	..07.. = 6,76		
	..09.. = 8,76		

Verpackungseinheit 4 Stück
 Befestigungsschrauben ab Seite 114

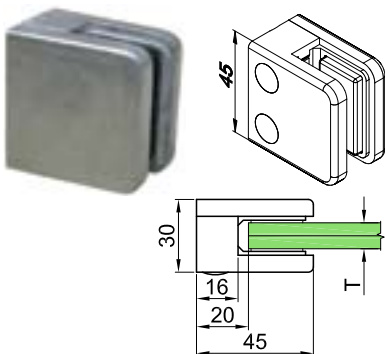

Glasklemme Modell 01



Für Vierkantröhr / flacher Anschluss
 Plattenstärke: 6 / 8 / 10 mm ESG oder 6,76 / 8,76 mm VSG
 Material: Zinkdruckguß oder [Edelstahlfinish](#)

Art.-Nr.	Glasstärke	Röhr	Ausführung
1001...	..06..	..00.. = Vierkant	...00 = roh
	..08..		...01 = Finish
	..10..		
	..07.. = 6,76		
	..09.. = 8,76		

Verpackungseinheit 4 Stück
 Befestigungsschrauben ab Seite 114

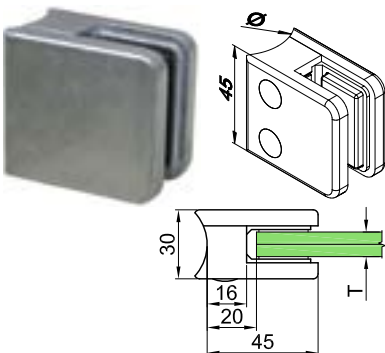

Glasklemme Modell 01



Für Rundröhr Ø 42,4 mm
 Plattenstärke: 6 / 8 / 10 mm ESG oder 6,76 / 8,76 mm VSG
 Material: Zinkdruckguß oder [Edelstahlfinish](#)

Art.-Nr.	Glasstärke	Röhr	Ausführung
1001...	..06..	..42.. = Ø 42,4	...00 = roh
	..08..		...01 = Finish
	..10..		
	..07.. = 6,76		
	..09.. = 8,76		

Verpackungseinheit 4 Stück
 Befestigungsschrauben ab Seite 114



V2A & Stahl



Aluminium

Einnietmuttern verschiedene Ausführungen

Gewinde:	M5	M6	M8	VE
Edelstahl V2A	X	X	X	1 Stk.
Aluminium	X	X	X	100 Stk.
Stahl verzinkt	X	X	X	100 Stk.

Alle Preise zzgl. Umsatzsteuer.

Preise können durch LZ-Schwankungen variieren. Aktuelle Preise finden Sie im Online-Shop.
 Reinartz® Kleinteileversand GmbH & Co. KG, Sachstraße 15, 50259 Pulheim, Deutschland

Telefon: +49 (0) 2234 69 550-0 Fax: +49 (0) 2234 69 550-50
 Internet: www.kleinteileversand.de E-Mail: info@kleinteileversand.de

Glasklemme Modell 11

Für Vierkantrohr / flacher Anschluss
 Plattenstärke: 8 / 10 / 12 mm ESG oder 8,76 / 10,76 / 12,76 mm VSG aus TVG
 Material: V2A

Art.-Nr.	Glasstärke	Rohr	Ausführung
1011...	..8..	..00.. = Vierkant	...02 = V2A
	..10..		
	..12..		
	..9.. = 8,76		
	..11.. = 10,76		
	..13.. = 12,76		

Verpackungseinheit 4 Stück
 inkl. 2 Stifte und 2 Platten je 4er VE
 Befestigungsschrauben ab Seite 114

Bauartbedingt muss der Sicherungsstift oder die Sicherungsplatte verwendet werden

Glasklemme Modell 11

Für Rundrohr Ø 42,4 mm
 Plattenstärke: 8 / 10 / 12 mm ESG oder 8,76 / 10,76 / 12,76 mm VSG aus TVG
 Material: V2A

Art.-Nr.	Glasstärke	Rohr	Ausführung
1011...	..8..	..42.. = Ø 42,4	...02 = V2A
	..10..		
	..12..		
	..9.. = 8,76		
	..11.. = 10,76		
	..13.. = 12,76		

Verpackungseinheit 4 Stück
 inkl. 2 Stifte und 2 Platten je 4er VE
 Befestigungsschrauben ab Seite 114

Bauartbedingt muss der Sicherungsstift oder die Sicherungsplatte verwendet werden

Glasklemme Modell 11

Für Vierkantrohr / flacher Anschluss
 Plattenstärke: 8 / 10 / 12 mm ESG oder 8,76 / 10,76 / 12,76 mm VSG aus TVG
 Material: Zinkdruckguß oder **Edelstahlfinish**

Art.-Nr.	Glasstärke	Rohr	Ausführung
1011...	..8..	..00.. = Vierkant	...00 = roh
	..10..		...01 = Finish
	..12..		
	..9.. = 8,76		
	..11.. = 10,76		
	..13.. = 12,76		

Verpackungseinheit 4 Stück
 inkl. 2 Stifte und 2 Platten je 4er VE
 Befestigungsschrauben ab Seite 114

Bauartbedingt muss der Sicherungsstift oder die Sicherungsplatte verwendet werden

Glasklemme Modell 11

Für Rundrohr Ø 42,4
 Plattenstärke: 8 / 10 / 12 mm ESG oder 8,76 / 10,76 / 12,76 mm VSG aus TVG
 Material: Zinkdruckguß oder **Edelstahlfinish**

Art.-Nr.	Glasstärke	Rohr	Ausführung
1011...	..8..	..42.. = Ø 42,4	...00 = roh
	..10..		...01 = Finish
	..12..		
	..9.. = 8,76		
	..11.. = 10,76		
	..13.. = 12,76		

Verpackungseinheit 4 Stück
 inkl. 2 Stifte und 2 Platten je 4er VE
 Befestigungsschrauben ab Seite 114

Bauartbedingt muss der Sicherungsstift oder die Sicherungsplatte verwendet werden

Einnietmutter verschiedene Ausführungen

Gewinde:	M5	M6	M8	VE
Edelstahl V2A	X	X	X	1 Stk.
Aluminium	X	X	X	100 Stk.
Stahl verzinkt	X	X	X	100 Stk.

V2A & Stahl

Alle Preise zzgl. Umsatzsteuer.

Preise können durch LZ-Schwankungen variieren. Aktuelle Preise finden Sie im Online-Shop.
 Reinartz® Kleinteileversand GmbH & Co. KG, Sachstraße 15, 50259 Pulheim, Deutschland

Telefon: +49 (0) 2234 69 550-0 Fax: +49 (0) 2234 69 550-50
 Internet: www.kleinteileversand.de E-Mail: info@kleinteileversand.de

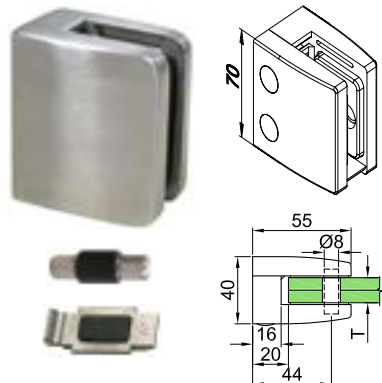

Glasklemme Modell 04

Für Vierkantrrohr / flacher Anschluss
 Plattenstärke: 12,76 / 13,52 / 16,76 / 17,52 mm VSG aus TVG
 Material: V2A

Art.-Nr.	Glasstärke	Rohr	Ausführung
1004...	..13.. = 12,76	..00.. = Vierkant	...02 = V2A
	..14.. = 13,52		
	..17.. = 16,76		
	..18.. = 17,52		

Verpackungseinheit 4 Stück
 inkl. 2 Stifte und 2 Platten je 4er VE
 Befestigungsschrauben ab Seite 114

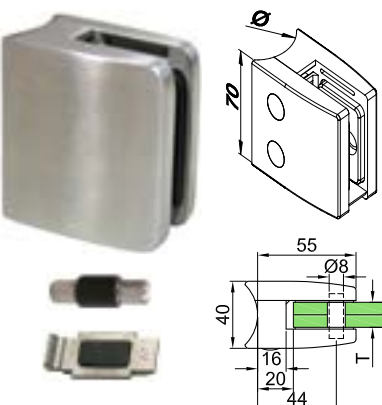

Glasklemme Modell 04

Für Rundrohr Ø 48,3 mm
 Plattenstärke: 12,76 / 13,52 / 16,76 / 17,52 mm VSG aus TVG
 Material: V2A

Art.-Nr.	Glasstärke	Rohr	Ausführung
1004...	..13.. = 12,76	..48.. = Ø 48,3	...02 = V2A
	..14.. = 13,52		
	..17.. = 16,76		
	..18.. = 17,52		

Verpackungseinheit 4 Stück
 inkl. 2 Stifte und 2 Platten je 4er VE
 Befestigungsschrauben ab Seite 114

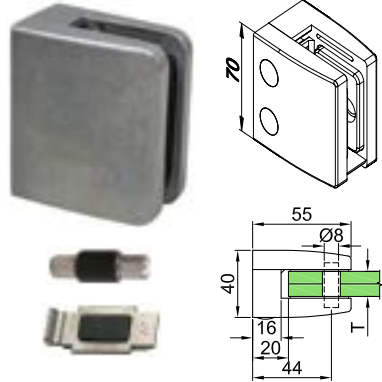

Glasklemme Modell 04

Für Vierkantrrohr / flacher Anschluss
 Plattenstärke: 12,76 / 13,52 / 16,76 / 17,52 mm VSG aus TVG
 Material: Zinkdruckguß oder [Edelstahlfinish](#)

Art.-Nr.	Glasstärke	Rohr	Ausführung
1004...	..13.. = 12,76	..00.. = Vierkant	...00 = roh
	..14.. = 13,52		...01 = Finish
	..17.. = 16,76		
	..18.. = 17,52		

Verpackungseinheit 4 Stück
 inkl. 2 Stifte und 2 Platten je 4er VE
 Befestigungsschrauben ab Seite 114

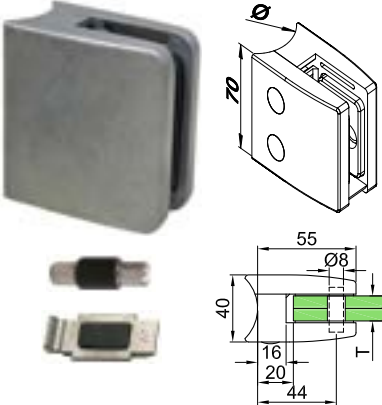

Glasklemme Modell 04

Für Rundrohr Ø 48,3 mm
 Plattenstärke: 12,76 / 13,52 / 16,76 / 17,52 mm VSG aus TVG
 Material: Zinkdruckguß oder [Edelstahlfinish](#)

Art.-Nr.	Glasstärke	Rohr	Ausführung
1004...	..13.. = 12,76	..48.. = Ø 48,3	...00 = roh
	..14.. = 13,52		...01 = Finish
	..17.. = 16,76		
	..18.. = 17,52		

Verpackungseinheit 4 Stück
 inkl. 2 Stifte und 2 Platten je 4er VE
 Befestigungsschrauben ab Seite 114



Einnietmutter verschiedene Ausführungen

Gewinde:	M5	M6	M8	VE
Edelstahl V2A	X	X	X	1 Stk.
Aluminium	X	X	X	100 Stk.
Stahl verzinkt	X	X	X	100 Stk.

Alle Preise zzgl. Umsatzsteuer.

Preise können durch LZ-Schwankungen variieren. Aktuelle Preise finden Sie im Online-Shop.
 Reinartz® Kleinteileversand GmbH & Co. KG, Sachstraße 15, 50259 Pulheim, Deutschland

Telefon: +49 (0) 2234 69 550-0 Fax: +49 (0) 2234 69 550-50
 Internet: www.kleinteileversand.de E-Mail: info@kleinteileversand.de

Glasklemme Modell 06

Für Vierkantrohr / flacher Anschluss
 Plattenstärke: 8 / 10 / 12 mm ESG oder 8,76 / 10,76 / 12,76 mm VSG aus TVG
 Material: V2A

Art.-Nr.	Glasstärke	Rohr	Ausführung
1006...	..08..	..00.. = Vierkant	...02 = V2A
	..10..		
	..12..		
	..09.. = 8,76		
	..11.. = 10,76		
	..13.. = 12,76		

Verpackungseinheit 4 Stück
*** Platten separat bestellen! Seite 18**
 Befestigungsschrauben ab Seite 114

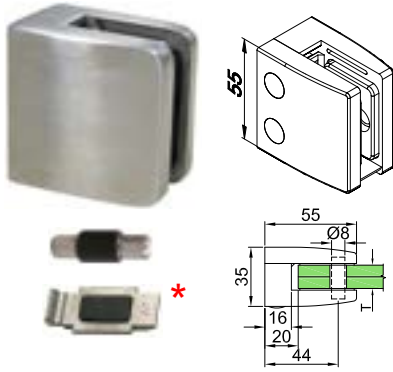

Glasklemme Modell 06

Für Rundrohr Ø 42,4 oder 48,3 mm
 Plattenstärke: 8 / 10 / 12 mm ESG oder 8,76 / 10,76 / 12,76 mm VSG aus TVG
 Material: V2A

Art.-Nr.	Glasstärke	Rohr	Ausführung
1006...	..08..	..42.. = Ø 42,4	...02 = V2A
	..10..	..48.. = Ø 48,3	
	..12..		
	..09.. = 8,76		
	..11.. = 10,76		
	..13.. = 12,76		

Verpackungseinheit 4 Stück
*** Platten separat bestellen! Seite 18**
 Befestigungsschrauben ab Seite 114

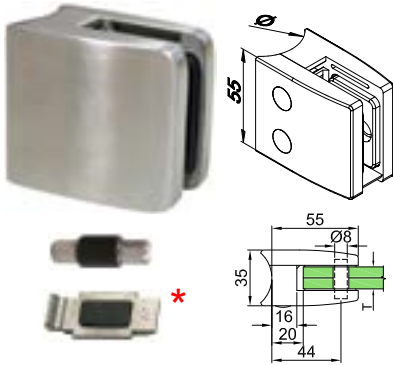

Glasklemme Modell 06

Für Vierkantrohr / flacher Anschluss
 Plattenstärke: 8 / 10 / 12 mm ESG oder 8,76 / 10,76 / 12,76 mm VSG aus TVG
 Material: Zinkdruckguß oder **Edelstahlfinish**

Art.-Nr.	Glasstärke	Rohr	Ausführung
1006...	..08..	..00.. = Vierkant	...00 = roh
	..10..		...01 = Finish
	..12..		
	..09.. = 8,76		
	..11.. = 10,76		
	..13.. = 12,76		

Verpackungseinheit 4 Stück
*** Platten separat bestellen! Seite 18**
 Befestigungsschrauben ab Seite 114

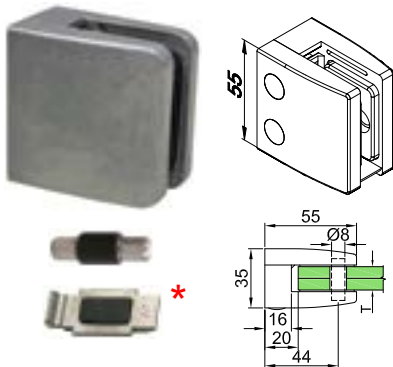

Glasklemme Modell 06

Für Rundrohr Ø 42,4 oder 48,3 mm
 Plattenstärke: 8 / 10 / 12 mm ESG oder 8,76 / 10,76 / 12,76 mm VSG aus TVG
 Material: Zinkdruckguß oder **Edelstahlfinish**

Art.-Nr.	Glasstärke	Rohr	Ausführung
1006...	..08..	..42.. = Ø 42,4	...00 = roh
	..10..	..48.. = Ø 48,3	...01 = Finish
	..12..		
	..09.. = 8,76		
	..11.. = 10,76		
	..13.. = 12,76		

Verpackungseinheit 4 Stück
*** Platten separat bestellen! Seite 18**
 Befestigungsschrauben ab Seite 114

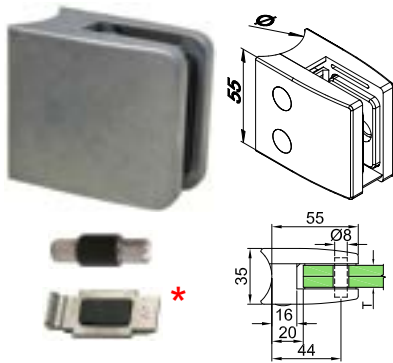

V2A & Stahl



Aluminium

Einnietmutter verschiedene Ausführungen

Gewinde:	M5	M6	M8	VE
Edelstahl V2A	X	X	X	1 Stk.
Aluminium	X	X	X	100 Stk.
Stahl verzinkt	X	X	X	100 Stk.

Alle Preise zzgl. Umsatzsteuer.

Preise können durch LZ-Schwankungen variieren. Aktuelle Preise finden Sie im Online-Shop.
 Reinartz® Kleinteileversand GmbH & Co. KG, Sachstraße 15, 50259 Pulheim, Deutschland

Telefon: +49 (0) 2234 69 550-0 Fax: +49 (0) 2234 69 550-50
 Internet: www.kleinteileversand.de E-Mail: info@kleinteileversand.de

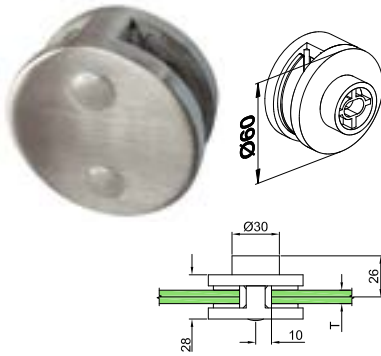

Glasklemme Modell 09

Für Vierkantröhr / flacher Anschluss
 Plattenstärke: 8 / 10 / 12 mm ESG oder 8,76 / 10,76 / 12,76 mm VSG aus TVG
 Material: V2A

Art.-Nr.	Glasstärke	Röhr	Ausführung
1009...	..08..	..00.. = Vierkant	...02 = V2A
	..10..		
	..12..		
	..09.. = 8,76		
	..11.. = 10,76		
	..13.. = 12,76		

Verpackungseinheit 4 Stück
 Befestigungsschrauben ab Seite 114



Glasklemme Modell 09

Für Rundröhr Ø 42,4 oder 48,3 mm
 Plattenstärke: 8 / 10 / 12 mm ESG oder 8,76 / 10,76 / 12,76 mm VSG aus TVG
 Material: V2A

Art.-Nr.	Glasstärke	Röhr	Ausführung
1009...	..08..	..42.. = Ø 42,4	...02 = V2A
	..10..	..48.. = Ø 48,3	
	..12..		
	..09.. = 8,76		
	..11.. = 10,76		
	..13.. = 12,76		

Verpackungseinheit 4 Stück
 Befestigungsschrauben ab Seite 114

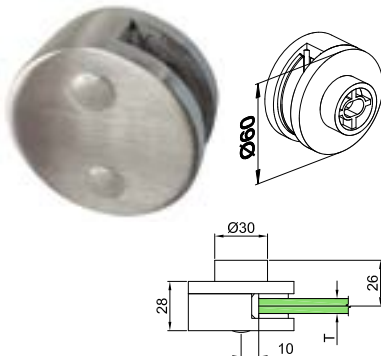

Glasklemme Modell 08

Für Vierkantröhr / flacher Anschluss
 Plattenstärke: 8 / 10 / 12 mm ESG oder 8,76 / 10,76 / 12,76 mm VSG aus TVG
 Material: V2A

Art.-Nr.	Glasstärke	Röhr	Ausführung
1008...	..08..	..00.. = Vierkant	...02 = V2A
	..10..		
	..12..		
	..09.. = 8,76		
	..11.. = 10,76		
	..13.. = 12,76		

Verpackungseinheit 4 Stück
 Befestigungsschrauben ab Seite 114

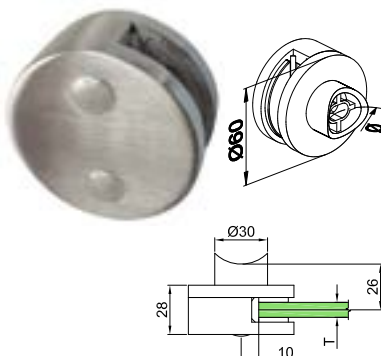

Glasklemme Modell 08

Für Rundröhr Ø 42,4 oder 48,3 mm
 Plattenstärke: 8 / 10 / 12 mm ESG oder 8,76 / 10,76 / 12,76 mm VSG aus TVG
 Material: V2A

Art.-Nr.	Glasstärke	Röhr	Ausführung
1008...	..08..	..42.. = Ø 42,4	...02 = V2A
	..10..	..48.. = Ø 48,3	
	..12..		
	..09.. = 8,76		
	..11.. = 10,76		
	..13.. = 12,76		

Verpackungseinheit 4 Stück
 Befestigungsschrauben ab Seite 114



V2A & Stahl



Aluminium

Einnietmuttern verschiedene Ausführungen

Gewinde:	M5	M6	M8	VE
Edelstahl V2A	X	X	X	1 Stk.
Aluminium	X	X	X	100 Stk.
Stahl verzinkt	X	X	X	100 Stk.

Alle Preise zzgl. Umsatzsteuer.

Preise können durch LZ-Schwankungen variieren. Aktuelle Preise finden Sie im Online-Shop.
 Reinartz® Kleinteileversand GmbH & Co. KG, Sachstraße 15, 50259 Pulheim, Deutschland

Telefon: +49 (0) 2234 69 550-0 Fax: +49 (0) 2234 69 550-50
 Internet: www.kleinteileversand.de E-Mail: info@kleinteileversand.de

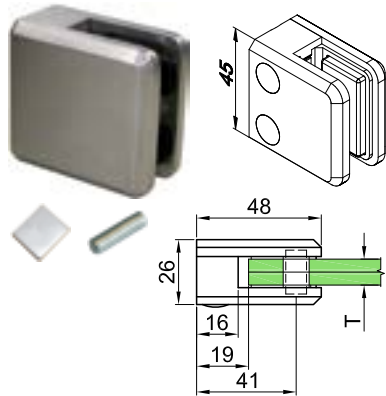

Glasklemme Modell 45

Für Vierkantrohr / flacher Anschluss
Plattenstärke: 6 / 8 / 10 mm ESG oder 6,76 / 8,76 / 10,76 mm VSG aus TVG
Material: **V4A**



Art.-Nr.	Glasstärke	Rohr	Ausführung
1045...	..06..*	..00.. = Vierkant	...04 = V4A
	..08..		
	..10..		
	..07.. = 6,76 *		
	..09.. = 8,76		
	..11.. = 10,76		

Verpackungseinheit 4 Stück
Stifte / Platten separat bestellen! Seite 18
Befestigungsschrauben ab Seite 114

* 6 / 6,76 mm haben keine ABZ

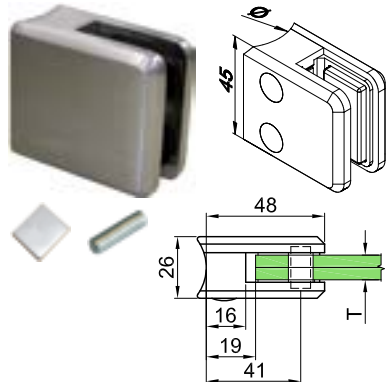

Glasklemme Modell 45

Für Rundrohr Ø 42,4 mm
Plattenstärke: 6 / 8 / 10 mm ESG oder 6,76 / 8,76 / 10,76 mm VSG aus TVG
Material: **V4A**



Art.-Nr.	Glasstärke	Rohr	Ausführung
1045...	..06..*	..42.. = Ø 42,4	...04 = V4A
	..08..		
	..10..		
	..07.. = 6,76 *		
	..09.. = 8,76		
	..11.. = 10,76		

Verpackungseinheit 4 Stück
Stifte / Platten separat bestellen! Seite 18
Befestigungsschrauben ab Seite 114

* 6 / 6,76 mm haben keine ABZ

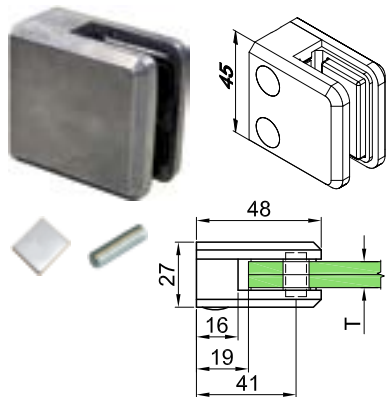

Glasklemme Modell 45

Für Vierkantrohr / flacher Anschluss
Plattenstärke: 6 / 8 / 10 / 12 mm ESG oder 6,76 / 8,76 / 10,76 / 12,76 mm VSG / TVG
Material: Zinkdruckguß oder **Edelstahlfinish**



Art.-Nr.	Glasstärke	Rohr	Ausführung
1045...	..06..*	..00.. = Vierkant	...00 = roh
	..08..		...01 = Finish
	..10..		
	..12..		
	..07.. = 6,76 *		
	..09.. = 8,76		
	..11.. = 10,76		
	..13.. = 12,76		

Auf Anfrage auch in Weiß (RAL 9016) erhältlich
Verpackungseinheit 4 Stück
Stifte / Platten separat bestellen! Seite 18
Befestigungsschrauben ab Seite 114

* 6 / 6,76 mm haben keine ABZ

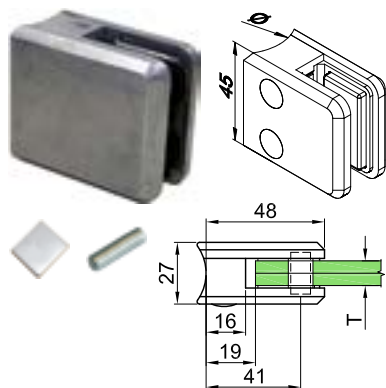

Glasklemme Modell 45

Für Rundrohr Ø 42,4 mm
Plattenstärke: 6 / 8 / 10 / 12 mm ESG oder 6,76 / 8,76 / 10,76 / 12,76 mm VSG / TVG
Material: Zinkdruckguß oder **Edelstahlfinish**



Art.-Nr.	Glasstärke	Rohr	Ausführung
1045...	..06..*	..42.. = Ø 42,4	...00 = roh
	..08..		...01 = Finish
	..10..		
	..12..		
	..07.. = 6,76 *		
	..09.. = 8,76		
	..11.. = 10,76		
	..13.. = 12,76		

Auf Anfrage auch in Weiß (RAL 9016) erhältlich
Verpackungseinheit 4 Stück
Stifte / Platten separat bestellen! Seite 18
Befestigungsschrauben ab Seite 114

* 6 / 6,76 mm haben keine ABZ



V2A & Stahl



Aluminium

Einnietmuttern verschiedene Ausführungen

Gewinde:	M5	M6	M8	VE
Edelstahl V2A	X	X	X	1 Stk.
Aluminium	X	X	X	100 Stk.
Stahl verzinkt	X	X	X	100 Stk.

Alle Preise zzgl. Umsatzsteuer.

Preise können durch LZ-Schwankungen variieren. Aktuelle Preise finden Sie im Online-Shop.
Reinartz® Kleinteileversand GmbH & Co. KG, Sachstraße 15, 50259 Pulheim, Deutschland

Telefon: +49 (0) 2234 69 550-0 Fax: +49 (0) 2234 69 550-50
Internet: www.kleinteileversand.de E-Mail: info@kleinteileversand.de

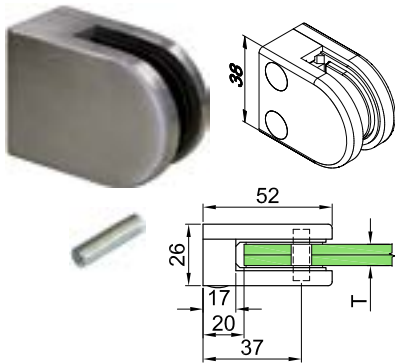

Glasklemme Modell 52

Für Vierkantrohr / flacher Anschluss
 Plattenstärke: 6 / 8 / 10 mm ESG oder 6,76 / 8,76 / 10,76 mm VSG aus TVG
 Material: **V4A**

Art.-Nr.	Glasstärke	Rohr	Ausführung
1052...	..06..	..00.. = Vierkant	...04 = V4A
	..08..		
	..10..		
	..07.. = 6,76		
	..09.. = 8,76		
	..11.. = 10,76		

Verpackungseinheit 4 Stück
Stifte separat bestellen! Seite 18
 Befestigungsschrauben ab Seite 114

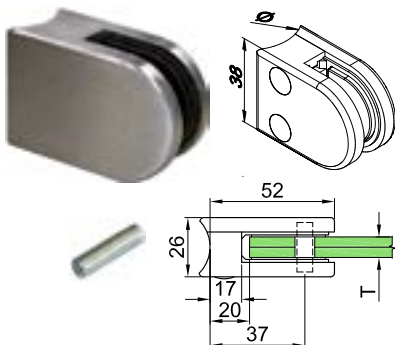

Glasklemme Modell 52

Für Rundrohr Ø 33,7 mm
 Plattenstärke: 6 / 8 / 10 mm ESG oder 6,76 / 8,76 / 10,76 mm VSG aus TVG
 Material: **V4A**

Art.-Nr.	Glasstärke	Rohr	Ausführung
1052...	..06..	..33.. = Ø 33,7	...04 = V4A
	..08..		
	..10..		
	..07.. = 6,76		
	..09.. = 8,76		
	..11.. = 10,76		

Verpackungseinheit 4 Stück
Stifte separat bestellen! Seite 18
 Befestigungsschrauben ab Seite 114

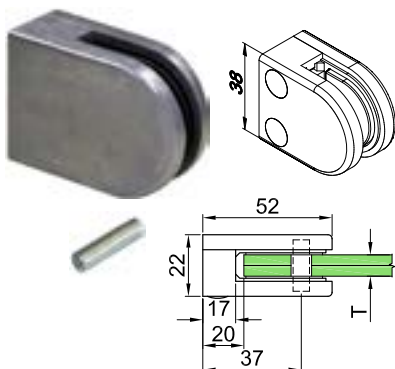

Glasklemme Modell 52

Für Vierkantrohr / flacher Anschluss
 Plattenstärke: 6 / 8 mm ESG oder 6,76 / 8,76 mm VSG aus TVG
 Material: Zinkdruckguß oder **Edelstahlfinish**

Art.-Nr.	Glasstärke	Rohr	Ausführung
1052...	..06..	..00.. = Vierkant	...00 = roh
	..08..		...01 = Finish
	..07.. = 6,76		
	..09.. = 8,76		

Verpackungseinheit 4 Stück
Stifte separat bestellen! Seite 18
 Befestigungsschrauben ab Seite 114

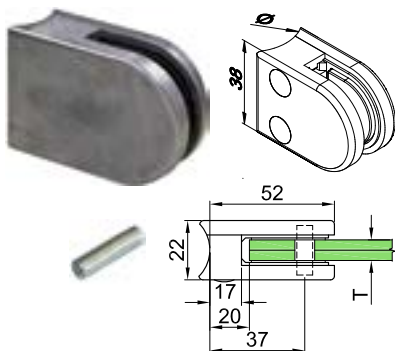

Glasklemme Modell 52

Für Rundrohr Ø 33,7 mm
 Plattenstärke: 6 / 8 mm ESG oder 6,76 / 8,76 mm VSG aus TVG
 Material: Zinkdruckguß oder **Edelstahlfinish**

Art.-Nr.	Glasstärke	Rohr	Ausführung
1052...	..06..	..33.. = Ø 33,7	...00 = roh
	..08..		...01 = Finish
	..07.. = 6,76		
	..09.. = 8,76		

Verpackungseinheit 4 Stück
Stifte separat bestellen! Seite 18
 Befestigungsschrauben ab Seite 114



V2A & Stahl



Aluminium

Einnietmuttern verschiedene Ausführungen

Gewinde:	M5	M6	M8	VE
Edelstahl V2A	X	X	X	1 Stk.
Aluminium	X	X	X	100 Stk.
Stahl verzinkt	X	X	X	100 Stk.

Alle Preise zzgl. Umsatzsteuer.

Preise können durch LZ-Schwankungen variieren. Aktuelle Preise finden Sie im Online-Shop.
 Reinartz® Kleinteileversand GmbH & Co. KG, Sachstraße 15, 50259 Pulheim, Deutschland

Telefon: +49 (0) 2234 69 550-0 Fax: +49 (0) 2234 69 550-50
 Internet: www.kleinteileversand.de E-Mail: info@kleinteileversand.de

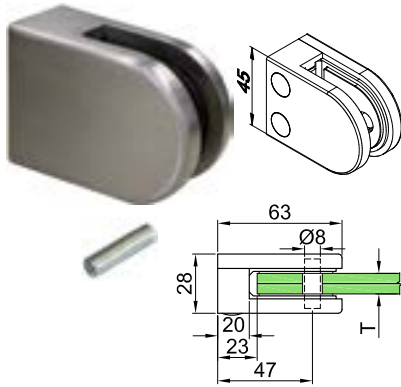

Glasklemme Modell 63

Für Vierkantrohr / flacher Anschluss

Plattenstärke: 8 / 10 / 12 mm ESG oder 8,76 / 10,76 / 12,76 mm VSG aus TVG
Material: **V4A**

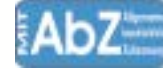

Art.-Nr.	Glasstärke	Rohr	Ausführung
1063...	..08..	..00.. = Vierkant	...04 = V4A
	..10..		
	..12..		
	..09.. = 8,76		
	..11.. = 10,76		
	..13.. = 12,76		

Verpackungseinheit 4 Stück
Stifte separat bestellen! Seite 18
Befestigungsschrauben ab Seite 114

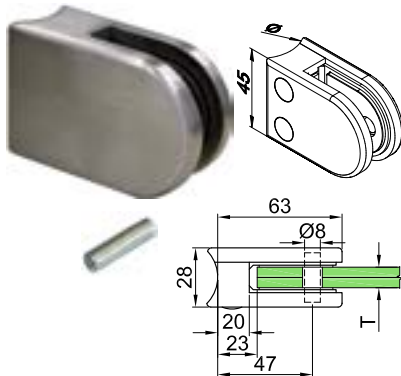

Glasklemme Modell 63

Für Rundrohr Ø 42,4 mm

Plattenstärke: 8 / 10 / 12 mm ESG oder 8,76 / 10,76 / 12,76 mm VSG aus TVG
Material: **V4A**

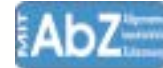

Art.-Nr.	Glasstärke	Rohr	Ausführung
1063...	..08..	..42.. = Ø 42,4	...04 = V4A
	..10..		
	..12..		
	..09.. = 8,76		
	..11.. = 10,76		
	..13.. = 12,76		

Verpackungseinheit 4 Stück
Stifte separat bestellen! Seite 18
Befestigungsschrauben ab Seite 114

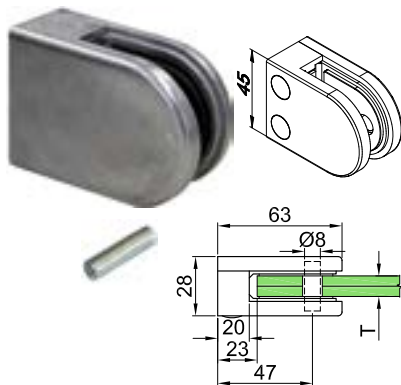

Glasklemme Modell 63

Für Vierkantrohr / flacher Anschluss

Plattenstärke: 8 / 10 / 12 mm ESG oder 8,76 / 10,76 / 12,76 mm VSG aus TVG
Material: Zinkdruckguß oder **Edelstahlfinish**



Art.-Nr.	Glasstärke	Rohr	Ausführung
1063...	..08..	..00.. = Vierkant	...00 = roh
	..10..		...01 = Finish
	..12..		
	..09.. = 8,76		
	..11.. = 10,76		
	..13.. = 12,76		

Auf Anfrage auch in Weiß (RAL 9016) erhältlich
Verpackungseinheit 4 Stück
Stifte separat bestellen! Seite 18
Befestigungsschrauben ab Seite 114

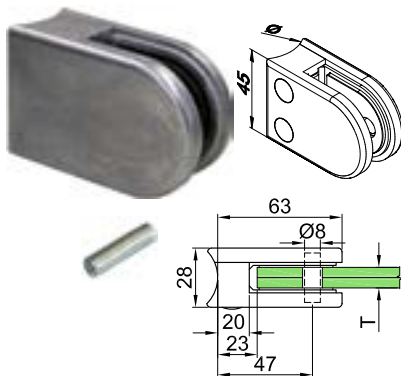

Glasklemme Modell 63

Für Rundrohr Ø 42,4 mm

Plattenstärke: 8 / 10 / 12 mm ESG oder 8,76 / 10,76 / 12,76 mm VSG aus TVG
Material: Zinkdruckguß oder **Edelstahlfinish**



Art.-Nr.	Glasstärke	Rohr	Ausführung
1063...	..08..	..42.. = Ø 42,4	...00 = roh
	..10..		...01 = Finish
	..12..		
	..09.. = 8,76		
	..11.. = 10,76		
	..13.. = 12,76		

Auf Anfrage auch in Weiß (RAL 9016) erhältlich
Verpackungseinheit 4 Stück
Stifte separat bestellen! Seite 18
Befestigungsschrauben ab Seite 114



V2A & Stahl



Aluminium

Einnietmutter verschiedene Ausführungen

Gewinde:	M5	M6	M8	VE
Edelstahl V2A	X	X	X	1 Stk.
Aluminium	X	X	X	100 Stk.
Stahl verzinkt	X	X	X	100 Stk.

Alle Preise zzgl. Umsatzsteuer.

Preise können durch LZ-Schwankungen variieren. Aktuelle Preise finden Sie im Online-Shop.
Reinartz® Kleinteileversand GmbH & Co. KG, Sachstraße 15, 50259 Pulheim, Deutschland

Telefon: +49 (0) 2234 69 550-0 Fax: +49 (0) 2234 69 550-50
Internet: www.kleinteileversand.de E-Mail: info@kleinteileversand.de



Punkthalter Ø 25 mm

mit Aufnahme für Rundstab Ø 12 mm
Material: V2A

Art.-Nr.:	Stab	Ausführung
1025...	..0012.. = Ø 12	...02 = V2A

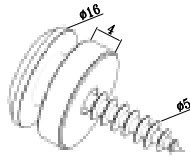

Bohrung im Glas
min. Ø 6 mm

Punkthalter Ø 16 mm

Für Vierkantrohr / flacher Anschluss
Material: V2A

Art.-Nr.:	Rohr	Ausführung
1116...	..0000.. = Vierkant	...02 = V2A

inkl. Spanplattenschraube Ø 5 x 50 mm und schwarzen Gummies

Ideal für Firmenschilder u. ä.

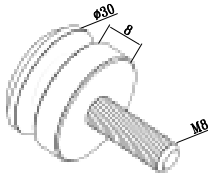

Bohrung im Glas
min. Ø 18 mm

Punkthalter Ø 30 mm

Für Vierkantrohr / flacher Anschluss
Material: V2A

Art.-Nr.:	Rohr	Ausführung
1130...	..0000.. = Vierkant	...02 = V2A

inkl. Senkkopfschraube M8 x 40 und schwarzen Gummies

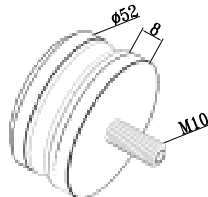

Bohrung im Glas
min. Ø 18 mm

Punkthalter Ø 52 mm

Für Vierkantrohr / flacher Anschluss
Material: V2A

Art.-Nr.:	Rohr	Ausführung
1152...	..0000.. = Vierkant	...02 = V2A

inkl. Senkkopfschraube M10 x 50 und schwarzen Gummies

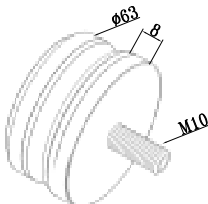

Bohrung im Glas
min. Ø 20 mm

Punkthalter Ø 63 mm

Für Vierkantrohr / flacher Anschluss
Material: V2A

Art.-Nr.:	Rohr	Ausführung
1163...	..0000.. = Vierkant	...02 = V2A

inkl. Senkkopfschraube M10 x 50 und schwarzen Gummies

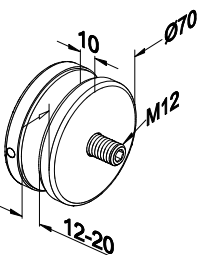

Bohrung im Glas
min. Ø 20 mm

Punkthalter Ø 70 mm

Für Vierkantrohr / flacher Anschluss
Material: V2A

Art.-Nr.:	Rohr	Ausführung
1070...	..0000.. = Vierkant	...02 = V2A

inkl. M12 Gewindestift

Alle Preise zzgl. Umsatzsteuer.

Preise können durch LZ-Schwankungen variieren. Aktuelle Preise finden Sie im Online-Shop.
Reinartz® Kleinteileversand GmbH & Co. KG, Sachstraße 15, 50259 Pulheim, Deutschland

Telefon: +49 (0) 2234 69 550-0 Fax: +49 (0) 2234 69 550-50

Internet: www.kleinteileversand.de E-Mail: info@kleinteileversand.de

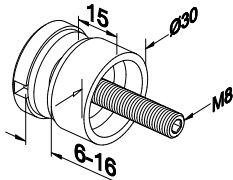

Bohrung im Glas
min. Ø 17 mm

Punkthaler Ø 30 mm

Für Vierkantrrohr / flacher Anschluss

Material: V2A

Art.-Nr.:	Rohr	Ausführung
1030...	..0000.. = Vierkant	...02 = V2A
		..00 = roh
		..01 = Edelstahlfinish

inkl. M8 Gewindestift

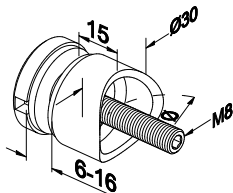

Bohrung im Glas
min. Ø 17 mm

Punkthaler Ø 30 mm

Für Rundrohr Ø 33,7 oder 42,4 mm

Material: V2A

Art.-Nr.:	Rohr	Ausführung
1030...	..0033.. = Ø 33,7*	...02 = V2A
	..0042.. = Ø 42,4	..00 = roh
		..01 = Edelstahlfinish

*nicht in Edelstahlfinish erhältlich

inkl. M8 Gewindestift



Distanzstück für Punkthaler Ø 30 mm

massiv, mit Bohrung Ø 8,2 mm

Material: V2A

Art.-Nr.:	Größe
DS30010	Ø 30 x 10 mm
DS30020	Ø 30 x 20 mm
DS30030	Ø 30 x 30 mm
DS30050	Ø 30 x 50 mm

nur für Punkthaler 1030...

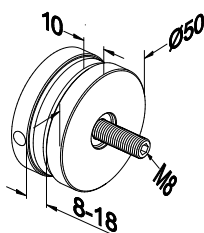

Bohrung im Glas
min. Ø 20 mm

Punkthaler Ø 50 mm

Für Vierkantrrohr / flacher Anschluss

Material: V2A

Art.-Nr.:	Rohr	Ausführung
1050...	..0000.. = Vierkant	...02 = V2A

inkl. M8 Gewindestift

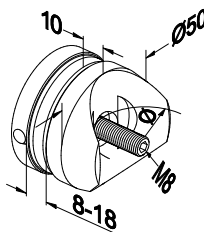

Bohrung im Glas
min. Ø 20 mm

Punkthaler Ø 50 mm

Für Rundrohr Ø 42,4 mm

Material: V2A

Art.-Nr.:	Rohr	Ausführung
1050...	..0042.. = Ø 42,4	...02 = V2A

inkl. M8 Gewindestift



Distanzstück für Punkthaler Ø 50 mm

massiv, mit Bohrung Ø 8,2 mm

Material: V2A

Art.-Nr.:	Größe
DS50010	Ø 50 x 10 mm
DS50020	Ø 50 x 20 mm
DS50030	Ø 50 x 30 mm
DS50050	Ø 50 x 50 mm

Alle Preise zzgl. Umsatzsteuer.

Preise können durch LZ-Schwankungen variieren. Aktuelle Preise finden Sie im Online-Shop.

Reinartz® Kleinteileversand GmbH & Co. KG, Sachstraße 15, 50259 Pulheim, Deutschland

Telefon: +49 (0) 2234 69 550-0 Fax: +49 (0) 2234 69 550-50

Internet: www.kleinteileversand.de E-Mail: info@kleinteileversand.de

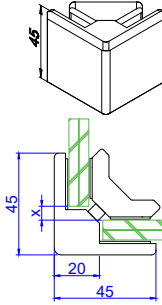

Glasklemme Modell 30

Eckverbinder von Glas zu Glas
 Plattenstärke: einstellbar von 6 - 12,76 mm ESG oder VSG aus TVG
 Material: V2A

Art.-Nr.	Glasstärke	Rohr	Ausführung
1630...	..00..	..00.. = flach	...02 = V2A

Glasstärke	x =
6,76	8 mm
8,76 - 12,76	6 mm

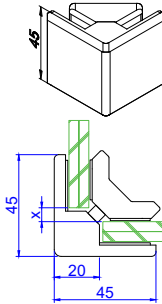

Glasklemme Modell 30

Eckverbinder von Glas zu Glas
 Plattenstärke: einstellbar von 6 - 12,76 mm ESG oder VSG aus TVG
 Material: Zinkdruckguß

Art.-Nr.	Glasstärke	Rohr	Ausführung
1630...	..00..	..00.. = flach	...00 = roh

Glasstärke	x =
6,76	8 mm
8,76 - 12,76	6 mm



EPDM

Shore A Härte 65 +/- 5
 Farbe: schwarz

Art.-Nr.	Ø / t	Loch
1125130502	13 x 2	5,2
1125160806	16 x 6	8,2
1125161012	16 x 12	10,2
1125280802	28 x 2	8,2
1125501002	50,5 x 2	10,2
1125621002	62 x 2	10,2
1125980002	98 x 2	ohne
11251180002	118 x 2	ohne



EPDM

Shore A Härte 65 +/- 5
 Farbe: schwarz

Art.-Nr.	Größe
112510010002	100 x 100 x 2
112520020002	200 x 200 x 2



Sicherungsstift für Modell 52 / 63 / 45

mit Schlauchstück
 Material: V2A

Art.-Nr.:	für Modell
1100482402	52 - Zink roh
1100482002	52 - V4A
1100932002	63 - Zink roh
1100482002	63 - V4A
1100932002	45 - Zink roh
1100932002	45 - V4A



Sicherungsplatte für Modell 45

inkl. Kunststoffauflage
 Material: V2A

Art.-Nr.:	Größe
1100484902	10 x 20 x 2 mm



Sicherungsstift für Modell 02 / 05 / 06 / 11 / 15

mit Schlauchstück
 Material: V2A

Art.-Nr.:	für Modell
1102000000	02
1104000000	04
1105000000	05
1106000000	06
1111000000	11
1115000000	15



Sicherungsplatte für Modell 06

mit Gummiauflage

Art.-Nr.:	Material
1206000000	Zinkdruckguss
1206000001	Edelstahlfinish
1206000002	Edelstahl V2A

Sicherungsplatte für Modell 15

mit Gummiauflage

Art.-Nr.:	Material
1215000000	Zinkdruckguss
1215000001	Edelstahlfinish
1215000002	Edelstahl V2A

Alle Preise zzgl. Umsatzsteuer.

Preise können durch LZ-Schwankungen variieren. Aktuelle Preise finden Sie im Online-Shop.
 Reinartz® Kleinteileversand GmbH & Co. KG, Sachstraße 15, 50259 Pulheim, Deutschland

Telefon: +49 (0) 2234 69 550-0 Fax: +49 (0) 2234 69 550-50
 Internet: www.kleinteileversand.de E-Mail: info@kleinteileversand.de

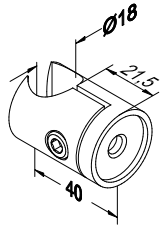

Klemmhalter Ø 28 mm für Einfassprofil

Für Vierkantrohr / flacher Anschluss

Material: V2A

Art.-Nr.	Rohr	Ausführung
KEP...	..000.. = Vierkant	...02 = V2A

Befestigungsschrauben ab Seite 114

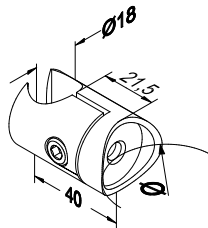

Klemmhalter Ø 28 mm für Einfassprofil

Für Rundrohr Ø 42,4 mm

Material: V2A

Art.-Nr.	Rohr	Ausführung
KEP...	..042.. = Ø 42,4	...02 = V2A

Befestigungsschrauben ab Seite 114



Einfassprofil für Bleche

Schlitzbreite 1,4 mm

Material: V2A

Art.-Nr.:	Ø x Wandung
EP18,0	18,0 x 1,25

VERKAUFLÄNGEN Einfassprofil:
1500 und 3000 mm
auf Wunsch zugeschnitten



Rohrverbinder 90°

für Einfassprofil

Material: V2A

Art.-Nr.:	Rohr
FE0218	Ø 18

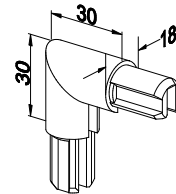

Pflegespray für Edelstahl

Inhalt: 400 ml

Art.-Nr.
Spray



Spezialkleber für Edelstahl

Art.-Nr.:	Inhalt
S500-10	10 ml
S500-50	50 ml

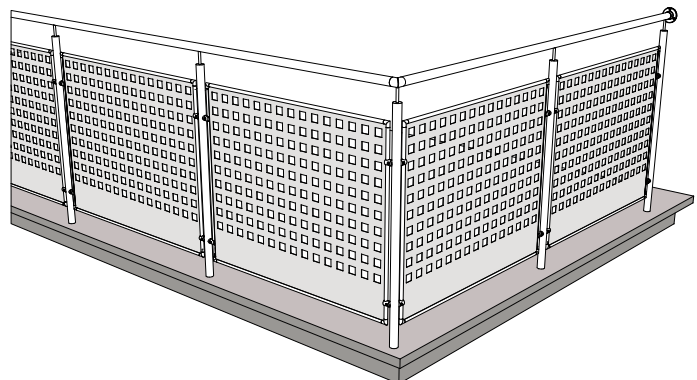
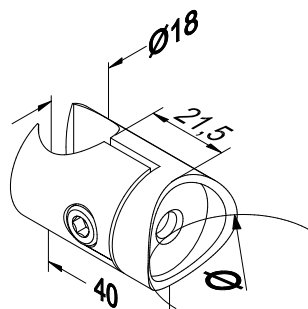
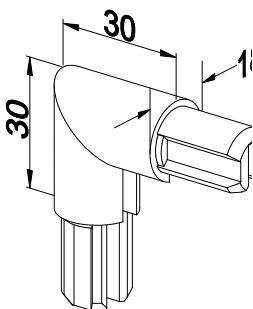

Alle Preise zzgl. Umsatzsteuer.

Preise können durch LZ-Schwankungen variieren. Aktuelle Preise finden Sie im Online-Shop.

Reinartz® Kleinteileversand GmbH & Co. KG, Sachstraße 15, 50259 Pulheim, Deutschland

Telefon: +49 (0) 2234 69 550-0 Fax: +49 (0) 2234 69 550-50

Internet: www.kleinteileversand.de E-Mail: info@kleinteileversand.de

Stufenbefestigung

Einschweiß-Gewinde

mit Gewinde M12

Material: V2A

Art.-Nr.	für Rohr
SP8000-4220	42,4 x 2,0

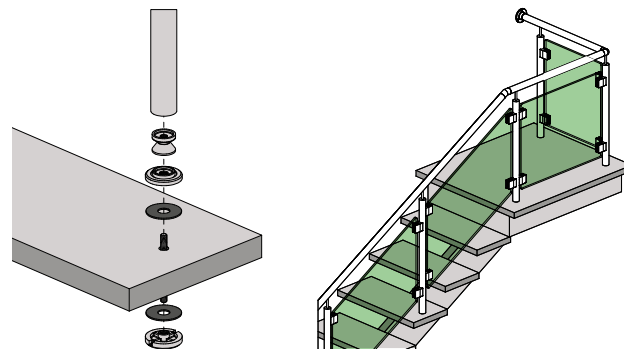
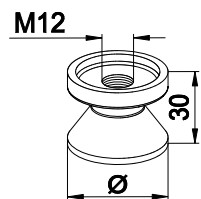
Adapterplatte

 für Rohr \varnothing 42,4 x 2,0 / 2,5

Material: V2A

Art.-Nr.	Größe
SP8100-0060	\varnothing 60 x 8

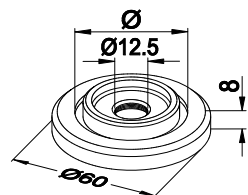
Schraubadapter

mit Gewinde M12

Material: V2A

Art.-Nr.	Größe
SP8200-0060	\varnothing 60 x 10

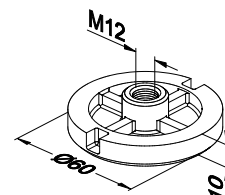
Gummiauflage

für Adapterplatte SP8100-0060

Art.-Nr.
SP8400-1259

Gummiauflage

für Schraubadapter SP8200-0060

Art.-Nr.
SP8400-1859

Vliesrolle

Länge: 10 Meter

Breite: 100 mm

Art.-Nr.:	Korn
VRM	medium
VRF	fein
VRVF	sehr fein

Pflegespray für Edelstahl

Inhalt: 400 ml

Art.-Nr.
Spray

Stufenbefestigung

Alle Preise zzgl. Umsatzsteuer.

 Preise können durch LZ-Schwankungen variieren. Aktuelle Preise finden Sie im Online-Shop.
 Reinartz® Kleinteileversand GmbH & Co. KG, Sachstraße 15, 50259 Pulheim, Deutschland

Telefon: +49 (0) 2234 69 550-0 Fax: +49 (0) 2234 69 550-50

Internet: www.kleinteileversand.de E-Mail: info@kleinteileversand.de

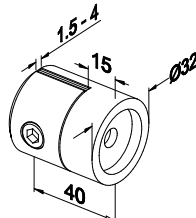

Blechhalter Ø 25 mm

Für Vierkantrohr / flacher Anschluss

Material: V2A

Art.-Nr.	Rohr	Ausführung
KLBH...	..000.. = Vierkant	...12 = V2A

Befestigungsschrauben ab Seite 114

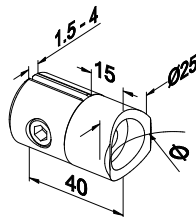

Blechhalter Ø 25 mm

Für Rundrohr Ø 33,7 oder 42,4 mm

Material: V2A

Art.-Nr.	Rohr	Ausführung
KLBH...	..033.. = Ø 33,7	...12 = V2A
	..042.. = Ø 42,4	

Befestigungsschrauben ab Seite 114

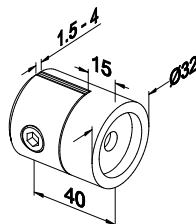

Blechhalter Ø 32 mm

Für Vierkantrohr / flacher Anschluss

Material: V2A

Art.-Nr.	Rohr	Ausführung
LBH...	..000.. = Vierkant	...12 = V2A

Befestigungsschrauben ab Seite 114

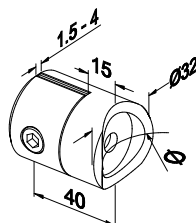

Blechhalter Ø 32 mm

Für Rundrohr Ø 42,4 mm

Material: V2A

Art.-Nr.	Rohr	Ausführung
LBH...	..042.. = Ø 42,4	...12 = V2A

Befestigungsschrauben ab Seite 114



V2A & Stahl



Aluminium

Einnietmuttern verschiedene Ausführungen

Gewinde:	M5	M6	M8	VE
Edelstahl V2A	X	X	X	1 Stk.
Aluminium	X	X	X	100 Stk.
Stahl verzinkt	X	X	X	100 Stk.

Alle Preise zzgl. Umsatzsteuer.

Preise können durch LZ-Schwankungen variieren. Aktuelle Preise finden Sie im Online-Shop.
Reinartz® Kleinteileversand GmbH & Co. KG, Sachstraße 15, 50259 Pulheim, Deutschland

Telefon: +49 (0) 2234 69 550-0 Fax: +49 (0) 2234 69 550-50

Internet: www.kleinteileversand.de E-Mail: info@kleinteileversand.de

Rohrabschlusstopfen massiv V2A

Rohrabschlusstopfen - 20°
spitze Form, massiv
mit Rändel zum Einschlagen
Material: V2A

Art.-Nr.	für Rohr
3320S20	Ø 33,7 x 2,0
4220S20	Ø 42,4 x 2,0
4820S20	Ø 48,3 x 2,0



Rohrabschlusstopfen - 20°
spitze Form, massiv, mit M8 Sackgewinde
mit Rändel zum Einschlagen
Material: V2A

Art.-Nr.	für Rohr
3322S20	Ø 33,7 x 2,0
4222S20	Ø 42,4 x 2,0
4822S20	Ø 48,3 x 2,0



Rohrabschlusstopfen - 30°
spitze Form, massiv
mit Rändel zum Einschlagen
Material: V2A

Art.-Nr.	für Rohr
3320S30	Ø 33,7 x 2,0
4220S30	Ø 42,4 x 2,0
4820S30	Ø 48,3 x 2,0



Rohrabschlusstopfen - 30°
spitze Form, massiv, mit M8 Sackgewinde
mit Rändel zum Einschlagen
Material: V2A

Art.-Nr.	für Rohr
3322S30	Ø 33,7 x 2,0
4222S30	Ø 42,4 x 2,0
4822S30	Ø 48,3 x 2,0



Rohrabschlusstopfen - 50°
spitze Form, massiv
mit Rändel zum Einschlagen
Material: V2A

Art.-Nr.	für Rohr
3320S50	Ø 33,7 x 2,0
4220S50	Ø 42,4 x 2,0
4820S50	Ø 48,3 x 2,0



Rohrabschlusstopfen - 50°
spitze Form, massiv, mit M8 Sackgewinde
mit Rändel zum Einschlagen
Material: V2A

Art.-Nr.	für Rohr
3322S50	Ø 33,7 x 2,0
4222S50	Ø 42,4 x 2,0
4822S50	Ø 48,3 x 2,0



Rohrabschlusstopfen
Linsenform, massiv
zum einkleben
Material: V2A

Art.-Nr.	für Rohr
3320E	Ø 33,7 x 2,0
3326E	Ø 33,7 x 2,5
4220E	Ø 42,4 x 2,0
4226E	Ø 42,4 x 2,5
4820E	Ø 48,3 x 2,0
4826E	Ø 48,3 x 2,5



Einschlaghilfe
für Stopfen mit spitzer Form
mit Durchgangsbohrung Ø 14,5 mm
Material: Polyoxymethylen (POM)

Art.-Nr.	für Rohr	Winkel
E33S20	Ø 33,7	20°
E42S20	Ø 42,4	20°
E48S20	Ø 48,3	20°
E33S30	Ø 33,7	30°
E42S30	Ø 42,4	30°
E48S30	Ø 48,3	30°
E33S50	Ø 33,7	50°
E42S50	Ø 42,4	50°
E48S50	Ø 48,3	50°



Einschlaghilfe
für Stopfen mit Linsenform
mit Durchgangsbohrung Ø 14,5 mm
Material: Polyoxymethylen (POM)

Art.-Nr.	für Rohr
E3300	Ø 33,7
E4200	Ø 42,4
E4800	Ø 48,3



Einschlaghilfe
für Stopfen mit Kugelform
mit Durchgangsbohrung Ø 14,5 mm
Material: Polyoxymethylen (POM)

Art.-Nr.	für Rohr
E3300K	Ø 33,7
E4200K	Ø 42,4
E4800K	Ø 48,3

Zier - Rohrstopfen

Alle Preise zzgl. Umsatzsteuer.

Preise können durch LZ-Schwankungen variieren. Aktuelle Preise finden Sie im Online-Shop.
Reinartz® Kleinteileversand GmbH & Co. KG, Sachstraße 15, 50259 Pulheim, Deutschland

Telefon: +49 (0) 2234 69 550-0 Fax: +49 (0) 2234 69 550-50

Internet: www.kleinteileversand.de E-Mail: info@kleinteileversand.de

Rohrabschlusstopfen massiv V2A

Rohrabschlusstopfen - Zierstopfen

Linsenform, massiv, mit M8 Sackgewinde mit Rändel zum Einschlagen

Material: V2A

Art.-Nr.	für Rohr
3322R	Ø 33,7 x 2,0
4222R	Ø 42,4 x 2,0

Rohrabschlusstopfen - Zierstopfen

Linsenform, massiv mit Rändel zum Einschlagen

Material: V2A

Art.-Nr.	für Rohr
3320R	Ø 33,7 x 2,0
4220R	Ø 42,4 x 2,0

Rohrabschlusstopfen - Zierstopfen

flache Form, massiv, mit M8 Sackgewinde mit Rändel zum Einschlagen

Material: V2A

Art.-Nr.	für Rohr
3322RG	Ø 33,7 x 2,0
4222RG	Ø 42,4 x 2,0

Rohrabschlusstopfen - Zierstopfen

flache Form, massiv mit Rändel zum Einschlagen

Material: V2A

Art.-Nr.	für Rohr
3320RG	Ø 33,7 x 2,0
4220RG	Ø 42,4 x 2,0

Rohrabschlusstopfen - Zierstopfen

Linsenform, massiv, mit M8 Sackgewinde mit Rändel zum Einschlagen

Material: V2A

Art.-Nr.	für Rohr
3322T	Ø 33,7 x 2,0
4222T	Ø 42,4 x 2,0

Rohrabschlusstopfen - Zierstopfen

Linsenform, massiv mit Rändel zum Einschlagen

Material: V2A

Art.-Nr.	für Rohr
3320T	Ø 33,7 x 2,0
4220T	Ø 42,4 x 2,0

Rohrabschlusstopfen - Zierstopfen

flache Form, massiv, mit M8 Sackgewinde mit Rändel zum Einschlagen

Material: V2A

Art.-Nr.	für Rohr
3322TG	Ø 33,7 x 2,0
4222TG	Ø 42,4 x 2,0

Rohrabschlusstopfen - Zierstopfen

flache Form, massiv mit Rändel zum Einschlagen

Material: V2A

Art.-Nr.	für Rohr
3320TG	Ø 33,7 x 2,0
4220TG	Ø 42,4 x 2,0

Rohrabschlusstopfen - Zierstopfen

Kugelform, massiv mit Rändel zum Einschlagen

Material: V2A

Art.-Nr.	für Rohr	Ø
3320AK43	33,7x2,0	43
4220AK50	42,4x2,0	50
4220AK54	42,4x2,0	54
4220AK64	42,4x2,0	64

Rohrabschlusstopfen - Zierstopfen

Kugelform, massiv mit Rändel zum Einschlagen

Material: V2A

Art.-Nr.	für Rohr
3320TK	Ø 33,7 x 2,0
4220TK	Ø 42,4 x 2,0



Alle Preise zzgl. Umsatzsteuer.

 Preise können durch LZ-Schwankungen variieren. Aktuelle Preise finden Sie im Online-Shop.
 Reinartz® Kleinteileversand GmbH & Co. KG, Sachstraße 15, 50259 Pulheim, Deutschland

Telefon: +49 (0) 2234 69 550-0 Fax: +49 (0) 2234 69 550-50

Internet: www.kleinteileversand.de E-Mail: info@kleinteileversand.de

Rohrabschlussstopfen massiv V2A - flache Form

Rohrstopfen



Rohrabschlussstopfen

flache Form, massiv
mit Durchgangsbohrung
mit Rändel zum Einschlagen
Material: V2A

Art.-Nr.	für Rohr	Bohrung
UG3320LG12	33,7x1,8	12,2
3320LG04	33,7x2,0	4
3320LG10	33,7x2,0	10,2
3320LG12	33,7x2,0	12,2
3320LG14	33,7x2,0	14,2
3326LG04	33,7x2,5	4
3326LG10	33,7x2,5	10,2
3326LG12	33,7x2,5	12,2
3326LG14	33,7x2,5	14,2
UG4220LG12	42,4x1,8	12,2
4220LG04	42,4x2,0	4
4220LG10	42,4x2,0	10,2
4220LG12	42,4x2,0	12,2
4220LG14	42,4x2,0	14,2
4226LG04	42,4x2,5	4
4226LG10	42,4x2,5	10,2
4226LG12	42,4x2,5	12,2
4226LG14	42,4x2,5	14,2
4820LG04	48,3x2,0	4
4820LG10	48,3x2,0	10,2
4820LG12	48,3x2,0	12,2
4820LG14	48,3x2,0	14,2
4826LG04	48,3x2,5	4
4826LG10	48,3x2,5	10,2
4826LG12	48,3x2,5	12,2
4826LG14	48,3x2,5	14,2



Rohrabschlussstopfen

flache Form, massiv
mit Rändel zum Einschlagen
Material: V2A

Art.-Nr.	für Rohr
1215G	Ø 12,0 x 1,5
2020G	Ø 20,0 x 2,0
2120G	Ø 21,3 x 2,0
2520G	Ø 25,0 x 2,0
2620G	Ø 26,9 x 2,0
3020G	Ø 30,0 x 2,0
UG3320G	Ø 33,7 x 1,8
3320G	Ø 33,7 x 2,0
3326G	Ø 33,7 x 2,5
3520G	Ø 35,0 x 2,0
4020G	Ø 40,0 x 2,0
UG4220G	Ø 42,4 x 1,8
4220G	Ø 42,4 x 2,0
4226G	Ø 42,4 x 2,5
4230G	Ø 42,4 x 3,0
4820G	Ø 48,3 x 2,0
4826G	Ø 48,3 x 2,5
6020G	Ø 60,3 x 2,0
6026G	Ø 60,3 x 2,5



Rohrabschlussstopfen

flache Form, massiv,
mit **M10** Durchgangsgewinde
mit Rändel zum Einschlagen
Material: V2A

Art.-Nr.	für Rohr
4224G	Ø 42,4 x 2,0
4225G	Ø 42,4 x 2,5
4234G	Ø 42,4 x 3,0
4824G	Ø 48,3 x 2,0
4825G	Ø 48,3 x 2,5



Rohrabschlussstopfen

flache Form, massiv, mit **M8** Sackgewinde
mit Rändel zum Einschlagen
Material: V2A

Art.-Nr.	für Rohr
2022G	Ø 20,0 x 2,0
2122G	Ø 21,3 x 2,0
2522G	Ø 25,0 x 2,0
2622G	Ø 26,9 x 2,0
3022G	Ø 30,0 x 2,0
UG3322G	Ø 33,7 x 1,8
3322G	Ø 33,7 x 2,0
3323G	Ø 33,7 x 2,5
3522G	Ø 35,0 x 2,0
4022G	Ø 40,0 x 2,0
UG4222G	Ø 42,4 x 1,8
4222G	Ø 42,4 x 2,0
4223G	Ø 42,4 x 2,5
4232G	Ø 42,4 x 3,0
4822G	Ø 48,3 x 2,0
4823G	Ø 48,3 x 2,5
6022G	Ø 60,3 x 2,0
6023G	Ø 60,3 x 2,5



Rohrabschlussstopfen - kurze Rändel

flache Form, massiv
mit Rändel zum Einschlagen
Material: V2A

Art.-Nr.	für Rohr
3320BG	Ø 33,7 x 2,0
3326BG	Ø 33,7 x 2,5
4220BG	Ø 42,4 x 2,0
4226BG	Ø 42,4 x 2,5
4820BG	Ø 48,3 x 2,0
4826BG	Ø 48,3 x 2,5



Rohrabschlussstopfen

flache Form, massiv,
mit **M8 Durchgangsgewinde**
mit Rändel zum Einschlagen
Material: V2A

Art.-Nr.	für Rohr
4222DG	Ø 42,4 x 2,0

Rohrabschlussstopfen massiv V4A - flache Form



Rohrabschlussstopfen

flache Form, massiv
mit Rändel zum Einschlagen
Material: **V4A**

Art.-Nr.	für Rohr
V4A3320G	Ø 33,7 x 2,0
V4A3326G	Ø 33,7 x 2,5
V4A4220G	Ø 42,4 x 2,0
V4A4226G	Ø 42,4 x 2,5
V4A4820G	Ø 48,3 x 2,0
V4A4826G	Ø 48,3 x 2,5



Rohrabschlussstopfen

flache Form, massiv, mit **M8** Sackgewinde
mit Rändel zum Einschlagen
Material: **V4A**

Art.-Nr.	für Rohr
V4A3322G	Ø 33,7 x 2,0
V4A3323G	Ø 33,7 x 2,5
V4A4222G	Ø 42,4 x 2,0
V4A4223G	Ø 42,4 x 2,5
V4A4822G	Ø 48,3 x 2,0
V4A4823G	Ø 48,3 x 2,5

Alle Preise zzgl. Umsatzsteuer.

Preise können durch LZ-Schwankungen variieren. Aktuelle Preise finden Sie im Online-Shop.
Reinartz® Kleinteileversand GmbH & Co. KG, Sachstraße 15, 50259 Pulheim, Deutschland

Telefon: +49 (0) 2234 69 550-0 Fax: +49 (0) 2234 69 550-50

Internet: www.kleinteileversand.de E-Mail: info@kleinteileversand.de

Rohrabschlusstopfen massiv V2A - Linsenform

Rohrabschlusstopfen

Linsenform, massiv
mit Durchgangsbohrung
mit Rändel zum Einschlagen
Material: V2A

Art.-Nr.	für Rohr	Bohrung
UG3320L12	33,7x1,8	12,2
3320L04	33,7x2,0	4
3320L10	33,7x2,0	10,2
3320L12	33,7x2,0	12,2
3320L14	33,7x2,0	14,2
3326L04	33,7x2,5	4
3326L10	33,7x2,5	10,2
3326L12	33,7x2,5	12,2
3326L14	33,7x2,5	14,2
UG4220L12	42,4x1,8	12,2
4220L04	42,4x2,0	4
4220L10	42,4x2,0	10,2
4220L12	42,4x2,0	12,2
4220L14	42,4x2,0	14,2
4226L04	42,4x2,5	4
4226L10	42,4x2,5	10,2
4226L12	42,4x2,5	12,2
4226L14	42,4x2,5	14,2
4820L04	48,3x2,0	4
4820L10	48,3x2,0	10,2
4820L12	48,3x2,0	12,2
4820L14	48,3x2,0	14,2
4826L04	48,3x2,5	4
4826L10	48,3x2,5	10,2
4826L12	48,3x2,5	12,2
4826L14	48,3x2,5	14,2

Rohrabschlusstopfen

Linsenform, massiv
mit Rändel zum Einschlagen
Material: V2A

Art.-Nr.	für Rohr
1215	Ø 12,0 x 1,5
2020	Ø 20,0 x 2,0
2120	Ø 21,3 x 2,0
2520	Ø 25,0 x 2,0
2620	Ø 26,9 x 2,0
3020	Ø 30,0 x 2,0
UG3320	Ø 33,7 x 1,8
3320	Ø 33,7 x 2,0
3326	Ø 33,7 x 2,5
3520	Ø 35,0 x 2,0
3820	Ø 38,0 x 2,0
4020	Ø 40,0 x 2,0
UG4220	Ø 42,4 x 1,8
4220	Ø 42,4 x 2,0
4226	Ø 42,4 x 2,5
4230	Ø 42,4 x 3,0
4820	Ø 48,3 x 2,0
4826	Ø 48,3 x 2,5
6020	Ø 60,3 x 2,0
6026	Ø 60,3 x 2,5

**Einschlaghilfen
auf S. 22**

Rohrabschlusstopfen

Linsenform, massiv,
mit **M10** Durchgangsgewinde
mit Rändel zum Einschlagen
Material: V2A

Art.-Nr.	für Rohr
4224	Ø 42,4 x 2,0
4225	Ø 42,4 x 2,5
4234	Ø 42,4 x 3,0
4824	Ø 48,3 x 2,0
4825	Ø 48,3 x 2,5

Rohrabschlusstopfen

Linsenform, massiv, mit **M8** Sackgewinde
mit Rändel zum Einschlagen
Material: V2A

Art.-Nr.	für Rohr
2022	Ø 20,0 x 2,0
2122	Ø 21,3 x 2,0
2522	Ø 25,0 x 2,0
2622	Ø 26,9 x 2,0
3022	Ø 30,0 x 2,0
UG3322	Ø 33,7 x 1,8
3322	Ø 33,7 x 2,0
3323	Ø 33,7 x 2,5
3522	Ø 35,0 x 2,0
3822	Ø 38,0 x 2,0
4022	Ø 40,0 x 2,0
UG4222	Ø 42,4 x 1,8
4222	Ø 42,4 x 2,0
4223	Ø 42,4 x 2,5
4232	Ø 42,4 x 3,0
4822	Ø 48,3 x 2,0
4823	Ø 48,3 x 2,5
6022	Ø 60,3 x 2,0
6023	Ø 60,3 x 2,5

Rohrabschlusstopfen - kurze Rändel

Linsenform, massiv
mit Rändel zum Einschlagen
Material: V2A

Art.-Nr.	für Rohr
3320B	Ø 33,7 x 2,0
3326B	Ø 33,7 x 2,5
4220B	Ø 42,4 x 2,0
4226B	Ø 42,4 x 2,5
4820B	Ø 48,3 x 2,0
4826B	Ø 48,3 x 2,5

Rohrabschlusstopfen

Linsenform, massiv,
mit **M8** Durchgangsgewinde
mit Rändel zum Einschlagen
Material: V2A

Art.-Nr.	für Rohr
3322D	Ø 33,7 x 2,0
4222D	Ø 42,4 x 2,0

Rohrabschlusstopfen massiv V4A - Linsenform

Rohrabschlusstopfen

Linsenform, massiv
mit Rändel zum Einschlagen
Material: **V4A**

Art.-Nr.	für Rohr
V4A3320	Ø 33,7 x 2,0
V4A3326	Ø 33,7 x 2,5
V4A4220	Ø 42,4 x 2,0
V4A4226	Ø 42,4 x 2,5
V4A4820	Ø 48,3 x 2,0
V4A4826	Ø 48,3 x 2,5

Rohrabschlusstopfen

Linsenform, massiv, mit **M8** Sackgewinde
mit Rändel zum Einschlagen
Material: **V4A**

Art.-Nr.	für Rohr
V4A3322	Ø 33,7 x 2,0
V4A3323	Ø 33,7 x 2,5
V4A4222	Ø 42,4 x 2,0
V4A4223	Ø 42,4 x 2,5
V4A4822	Ø 48,3 x 2,0
V4A4823	Ø 48,3 x 2,5

Alle Preise zzgl. Umsatzsteuer.

Preise können durch LZ-Schwankungen variieren. Aktuelle Preise finden Sie im Online-Shop.
Reinartz® Kleinteileversand GmbH & Co. KG, Sachstraße 15, 50259 Pulheim, Deutschland

Telefon: +49 (0) 2234 69 550-0 Fax: +49 (0) 2234 69 550-0

Internet: www.kleinteileversand.de E-Mail: info@kleinteileversand.de

Rohrabschlussstopfen massiv V2A - Kugelform



Rohrabschlussstopfen

Kugelform, massiv
mit Durchgangsbohrung
mit Rändel zum Einschlagen
Material: V2A

Art.-Nr.	für Rohr	Bohrung
3320LK04	33,7x2,0	4
3320LK10	33,7x2,0	10,2
3320LK12	33,7x2,0	12,2
3320LK14	33,7x2,0	14,2
3326LK04	33,7x2,5	4
3326LK10	33,7x2,5	10,2
3326LK12	33,7x2,5	12,2
3326LK14	33,7x2,5	14,2
4220LK04	42,4x2,0	4
4220LK10	42,4x2,0	10,2
4220LK12	42,4x2,0	12,2
4220LK14	42,4x2,0	14,2
4226LK04	42,4x2,5	4
4226LK10	42,4x2,5	10,2
4226LK12	42,4x2,5	12,2
4226LK14	42,4x2,5	14,2
4820LK04	48,3x2,0	4
4820LK10	48,3x2,0	10,2
4820LK12	48,3x2,0	12,2
4820LK14	48,3x2,0	14,2
4826LK04	48,3x2,5	4
4826LK10	48,3x2,5	10,2
4826LK12	48,3x2,5	12,2
4826LK14	48,3x2,5	14,2



Rohrabschlussstopfen

Kugelform, massiv
mit Rändel zum Einschlagen
Material: V2A

Art.-Nr.	für Rohr
1215K	Ø 12,0 x 1,5
2020K	Ø 20,0 x 2,0
2120K	Ø 21,3 x 2,0
2520K	Ø 25,0 x 2,0
2620K	Ø 26,9 x 2,0
3020K	Ø 30,0 x 2,0
3320K	Ø 33,7 x 2,0
3326K	Ø 33,7 x 2,5
3520K	Ø 35,0 x 2,0
4020K	Ø 40,0 x 2,0
4220K	Ø 42,4 x 2,0
4226K	Ø 42,4 x 2,5
4230K	Ø 42,4 x 3,0
4820K	Ø 48,3 x 2,0
4826K	Ø 48,3 x 2,5
6020K	Ø 60,3 x 2,0
6026K	Ø 60,3 x 2,5

Einschlaghilfen
auf S. 22



Rohrabschlussstopfen

Kugelform, massiv, mit **M8** Sackgewinde
mit Rändel zum Einschlagen
Material: V2A

Art.-Nr.	für Rohr
2022K	Ø 20,0 x 2,0
2122K	Ø 21,3 x 2,0
2522K	Ø 25,0 x 2,0
2622K	Ø 26,9 x 2,0
3022K	Ø 30,0 x 2,0
3322K	Ø 33,7 x 2,0
3323K	Ø 33,7 x 2,5
3522K	Ø 35,0 x 2,0
4022K	Ø 40,0 x 2,0
4222K	Ø 42,4 x 2,0
4223K	Ø 42,4 x 2,5
4232K	Ø 42,4 x 3,0
4822K	Ø 48,3 x 2,0
4823K	Ø 48,3 x 2,5
6022K	Ø 60,3 x 2,0
6023K	Ø 60,3 x 2,5



andere Abmessungen auf Anfrage
gedrehte Stopfen nach Kundenwunsch
kurzfristig aus eigener Herstellung

Rohrstopfen



Rohrabschlussstopfen

Kugelform, massiv, mit **M10** Sackgewinde
mit Rändel zum Einschlagen
Material: V2A

Art.-Nr.	für Rohr
4224K	Ø 42,4 x 2,0
4225K	Ø 42,4 x 2,5
4234K	Ø 42,4 x 3,0
4824K	Ø 48,3 x 2,0
4825K	Ø 48,3 x 2,5



Rohrabschlussstopfen

Kugelform, massiv, **M8** Sackgewinde 45°
mit Rändel zum Einschlagen
Material: V2A

Art.-Nr.	für Rohr
4228K	Ø 42,4 x 2,0

Rohrabschlussstopfen massiv V4A - Kugelform



Rohrabschlussstopfen

Kugelform, massiv
mit Rändel zum Einschlagen
Material: **V4A**

Art.-Nr.	für Rohr
V4A3320K	Ø 33,7 x 2,0
V4A3326K	Ø 33,7 x 2,5
V4A4220K	Ø 42,4 x 2,0
V4A4226K	Ø 42,4 x 2,5
V4A4820K	Ø 48,3 x 2,0
V4A4826K	Ø 48,3 x 2,5



Rohrabschlussstopfen

Kugelform, massiv, mit **M8** Sackgewinde
mit Rändel zum Einschlagen
Material: **V4A**

Art.-Nr.	für Rohr
V4A3322K	Ø 33,7 x 2,0
V4A3323K	Ø 33,7 x 2,5
V4A4222K	Ø 42,4 x 2,0
V4A4223K	Ø 42,4 x 2,5
V4A4822K	Ø 48,3 x 2,0
V4A4823K	Ø 48,3 x 2,5

Alle Preise zzgl. Umsatzsteuer.

Preise können durch LZ-Schwankungen variieren. Aktuelle Preise finden Sie im Online-Shop.
Reinartz® Kleinteileversand GmbH & Co. KG, Sachstraße 15, 50259 Pulheim, Deutschland

Telefon: +49 (0) 2234 69 550-0 Fax: +49 (0) 2234 69 550-50
Internet: www.kleinteileversand.de E-Mail: info@kleinteileversand.de

Vierkantstopfen V2A



Rohrabschlusstopfen
flache Form
geschliffen, für Vierkantrrohr
Material: V2A

Art.-Nr.	für Rohr
VS2020	20 x 20 x 2,0
VS2525	25 x 25 x 2,0
VS3020	30 x 20 x 2,0
VS3030	30 x 30 x 2,0
VS3535	35 x 35 x 2,0
VS4020	40 x 20 x 2,0
VS4030	40 x 30 x 2,0
VS4040	40 x 40 x 2,0
VS4340	40 x 40 x 3,0
VS4545	45 x 45 x 2,0
VS5030	50 x 30 x 2,0
VS5050	50 x 50 x 2,0
VS6040	60 x 40 x 2,0
VS6060	60 x 60 x 2,0



Rohrabschlusstopfen
flache Form, mit M8 Durchgangsgewinde
geschliffen, für Vierkantrrohr
Material: V2A

Art.-Nr.	für Rohr
VS2022	20 x 20 x 2,0
VS2522	25 x 25 x 2,0
VS3022	30 x 20 x 2,0
VS3032	30 x 30 x 2,0
VS3522	35 x 35 x 2,0
VS4022	40 x 20 x 2,0
VS4032	40 x 30 x 2,0
VS4042	40 x 40 x 2,0
VS4342	40 x 40 x 3,0
VS4545	45 x 45 x 2,0
VS5032	50 x 30 x 2,0
VS5052	50 x 50 x 2,0
VS6042	60 x 40 x 2,0
VS6062	60 x 60 x 2,0

Guss - Rohrabschlusstopfen V2A



Guss-Rohrabschlusstopfen
Linsenform
mit Rändel zum Einschlagen
Material: V2A

Art.-Nr.	für Rohr
GA2 3320	Ø 33,7 x 2,0
GA2 4220	Ø 42,4 x 2,0



Guss-Rohrabschlusstopfen
Linsenform, mit M8 Durchgangsgewinde
mit Rändel zum Einschlagen
Material: V2A

Art.-Nr.	für Rohr
GA2 3322	Ø 33,7 x 2,0
GA2 4222	Ø 42,4 x 2,0



Guss-Rohrabschlusstopfen
flache Form
mit Rändel zum Einschlagen
Material: V2A

Art.-Nr.	für Rohr
GA2 3320G	Ø 33,7 x 2,0
GA2 4220G	Ø 42,4 x 2,0



Guss-Rohrabschlusstopfen
flache Form, mit M8 Durchgangsgewinde
mit Rändel zum Einschlagen
Material: V2A

Art.-Nr.	für Rohr
GA2 3322G	Ø 33,7 x 2,0
GA2 4222G	Ø 42,4 x 2,0



Guss-Rohrabschlusstopfen
Kugelform
mit Rändel zum Einschlagen
Material: V2A

Art.-Nr.	für Rohr
GA2 3320K	Ø 33,7 x 2,0
GA2 4220K	Ø 42,4 x 2,0



Schonhammer
rückschlagfrei
Gewicht ca. 800 g
Stahlrohrstiel und Nylonkopf

Art.-Nr.	Kopf - Ø
SHR40	40

Ideal zur Stopfenmontage



Rückansicht der Gussstopfen
Beispiel

Lamellenstopfen



Lamellenstopfen Quadratrohr
flache Form
für Wandstärke 1,5 - 2,0 mm
Material: Polyethylen in schwarz

Art.-Nr.	für Rohr
TV3030	30 x 30
TV4040	40 x 40
TV5050	50 x 50



Lamellenstopfen Rundrohr
flache Form
für Wandstärke 1,0 - 2,0 mm
Material: Polyethylen in schwarz

Art.-Nr.	für Rohr
GL34	Ø 33,7
GL42	Ø 42,4

Alle Preise zzgl. Umsatzsteuer.

Preise können durch LZ-Schwankungen variieren. Aktuelle Preise finden Sie im Online-Shop.
Reinartz® Kleinteileversand GmbH & Co. KG, Sachstraße 15, 50259 Pulheim, Deutschland

Telefon: +49 (0) 2234 69 550-0 Fax: +49 (0) 2234 69 550-50
Internet: www.kleinteileversand.de E-Mail: info@kleinteileversand.de

gedrehte Ronden mit Radius

Ronde gedreht
t = 4 mm

einseitig mit Radius 1,5 mm

Material: V2A

Art.-Nr.	Größe
B07042100	Ø 21,3
B07042500	Ø 25
B07042600	Ø 26,9
B07043000	Ø 30
B07043300	Ø 33,7
B07043500	Ø 35
B07043800	Ø 38
B07044000	Ø 40
B07044200	Ø 42,4
B07044800	Ø 48,3
B07046000	Ø 60,3



Seitenansicht Kante

Ronde gedreht
t = 6 mm

einseitig mit Radius 1,5 mm

Material: V2A

Art.-Nr.	Größe
B07062100	Ø 21,3
B07062500	Ø 25
B07062600	Ø 26,9
B07063000	Ø 30
B07063300	Ø 33,7
B07063500	Ø 35
B07063800	Ø 38
B07064000	Ø 40
B07064200	Ø 42,4
B07064800	Ø 48,3
B07066000	Ø 60,3



Seitenansicht Kante

Ronde gedreht und gelocht
t = 4 mm

einseitig mit Radius 1,5 mm

Material: V2A

Art.-Nr.	Größe	Bohrung
B07042108	Ø 21,3	Ø 8,2
B07042110	Ø 21,3	Ø 10,2
B07042112	Ø 21,3	Ø 12,2
B07042114	Ø 21,3	Ø 14,2
B07042508	Ø 25	Ø 8,2
B07042510	Ø 25	Ø 10,2
B07042512	Ø 25	Ø 12,2
B07042514	Ø 25	Ø 14,2
B07043308	Ø 33,7	Ø 8,2
B07043310	Ø 33,7	Ø 10,2
B07043312	Ø 33,7	Ø 12,2
B07043314	Ø 33,7	Ø 14,2
B07044208	Ø 42,4	Ø 8,2
B07044210	Ø 42,4	Ø 10,2
B07044212	Ø 42,4	Ø 12,2
B07044214	Ø 42,4	Ø 14,2
B07044808	Ø 48,3	Ø 8,2
B07044810	Ø 48,3	Ø 10,2
B07044812	Ø 48,3	Ø 12,2
B07044814	Ø 48,3	Ø 14,2
B07046008	Ø 60,3	Ø 8,2
B07046010	Ø 60,3	Ø 10,2
B07046012	Ø 60,3	Ø 12,2
B07046014	Ø 60,3	Ø 14,2
B07046034	Ø 60,3	Ø 34
B07046042	Ø 60,3	Ø 42,7



Seitenansicht Kante

Ronde gedreht und gelocht
t = 6 mm

einseitig mit Radius 1,5 mm

Material: V2A

Art.-Nr.	Größe	Bohrung
B07062108	Ø 21,3	Ø 8,2
B07062110	Ø 21,3	Ø 10,2
B07062112	Ø 21,3	Ø 12,2
B07062114	Ø 21,3	Ø 14,2
B07062508	Ø 25	Ø 8,2
B07062510	Ø 25	Ø 10,2
B07062512	Ø 25	Ø 12,2
B07062514	Ø 25	Ø 14,2
B07063308	Ø 33,7	Ø 8,2
B07063310	Ø 33,7	Ø 10,2
B07063312	Ø 33,7	Ø 12,2
B07063314	Ø 33,7	Ø 14,2
B07064208	Ø 42,4	Ø 8,2
B07064210	Ø 42,4	Ø 10,2
B07064212	Ø 42,4	Ø 12,2
B07064214	Ø 42,4	Ø 14,2
B07064808	Ø 48,3	Ø 8,2
B07064810	Ø 48,3	Ø 10,2
B07064812	Ø 48,3	Ø 12,2
B07064814	Ø 48,3	Ø 14,2
B07066008	Ø 60,3	Ø 8,2
B07066010	Ø 60,3	Ø 10,2
B07066012	Ø 60,3	Ø 12,2
B07066014	Ø 60,3	Ø 14,2
B07066034	Ø 60,3	Ø 34
B07066042	Ø 60,3	Ø 42,7



Seitenansicht Kante

Schweißschutzspray

Trennspray

frei von Silikon, Wachs und Lösemitteln

400 ml

Art.-Nr.
Trenn

Vliesrolle

Länge: 10 Meter

Breite: 100 mm

Art.-Nr.:	Korn
VRM	medium
VRF	fein
VRVF	sehr fein

Alle Preise zzgl. Umsatzsteuer.

Preise können durch LZ-Schwankungen variieren. Aktuelle Preise finden Sie im Online-Shop.

Reinartz® Kleinteileversand GmbH & Co. KG, Sachstraße 15, 50259 Pulheim, Deutschland

Telefon: +49 (0) 2234 69 550-0 Fax: +49 (0) 2234 69 550-50

Internet: www.kleinteileversand.de E-Mail: info@kleinteileversand.de

gedrehte Ronden mit Fase

Ronde gedreht
t = 4 mm
 einseitig mit Fase 1,5 mm
 Material: V2A

Art.-Nr.	Größe
B08042100	Ø 21,3
B08042500	Ø 25
B08042600	Ø 26,9
B08043000	Ø 30
B08043300	Ø 33,7
B08043500	Ø 35
B08043800	Ø 38
B08044000	Ø 40
B08044200	Ø 42,4
B08044800	Ø 48,3
B08046000	Ø 60,3

Seitenansicht Kante



Ronde gedreht
t = 6 mm
 einseitig mit Fase 1,5 mm
 Material: V2A

Art.-Nr.	Größe
B08062100	Ø 21,3
B08062500	Ø 25
B08062600	Ø 26,9
B08063000	Ø 30
B08063300	Ø 33,7
B08063500	Ø 35
B08063800	Ø 38
B08064000	Ø 40
B08064200	Ø 42,4
B08064800	Ø 48,3
B08066000	Ø 60,3

Seitenansicht Kante



Ronde gedreht und gelocht
t = 4 mm
 einseitig mit Fase 1,5 mm
 Material: V2A

Art.-Nr.	Größe	Bohrung
B08042108	Ø 21,3	Ø 8,2
B08042110	Ø 21,3	Ø 10,2
B08042112	Ø 21,3	Ø 12,2
B08042114	Ø 21,3	Ø 14,2
B08042508	Ø 25	Ø 8,2
B08042510	Ø 25	Ø 10,2
B08042512	Ø 25	Ø 12,2
B08042514	Ø 25	Ø 14,2
B08043308	Ø 33,7	Ø 8,2
B08043310	Ø 33,7	Ø 10,2
B08043312	Ø 33,7	Ø 12,2
B08043314	Ø 33,7	Ø 14,2
B08044208	Ø 42,4	Ø 8,2
B08044210	Ø 42,4	Ø 10,2
B08044212	Ø 42,4	Ø 12,2
B08044214	Ø 42,4	Ø 14,2
B08044808	Ø 48,3	Ø 8,2
B08044810	Ø 48,3	Ø 10,2
B08044812	Ø 48,3	Ø 12,2
B08044814	Ø 48,3	Ø 14,2
B08046008	Ø 60,3	Ø 8,2
B08046010	Ø 60,3	Ø 10,2
B08046012	Ø 60,3	Ø 12,2
B08046014	Ø 60,3	Ø 14,2
B08046034	Ø 60,3	Ø 34
B08046042	Ø 60,3	Ø 42,7

Seitenansicht Kante



Ronde gedreht und gelocht
t = 6 mm
 einseitig mit Fase 1,5 mm
 Material: V2A

Art.-Nr.	Größe	Bohrung
B08062108	Ø 21,3	Ø 8,2
B08062110	Ø 21,3	Ø 10,2
B08062112	Ø 21,3	Ø 12,2
B08062114	Ø 21,3	Ø 14,2
B08062508	Ø 25	Ø 8,2
B08062510	Ø 25	Ø 10,2
B08062512	Ø 25	Ø 12,2
B08062514	Ø 25	Ø 14,2
B08063308	Ø 33,7	Ø 8,2
B08063310	Ø 33,7	Ø 10,2
B08063312	Ø 33,7	Ø 12,2
B08063314	Ø 33,7	Ø 14,2
B08064208	Ø 42,4	Ø 8,2
B08064210	Ø 42,4	Ø 10,2
B08064212	Ø 42,4	Ø 12,2
B08064214	Ø 42,4	Ø 14,2
B08064808	Ø 48,3	Ø 8,2
B08064810	Ø 48,3	Ø 10,2
B08064812	Ø 48,3	Ø 12,2
B08064814	Ø 48,3	Ø 14,2
B08066008	Ø 60,3	Ø 8,2
B08066010	Ø 60,3	Ø 10,2
B08066012	Ø 60,3	Ø 12,2
B08066014	Ø 60,3	Ø 14,2
B08066034	Ø 60,3	Ø 34
B08066042	Ø 60,3	Ø 42,7

Seitenansicht Kante



SMT850 Plus Vlies-Kombi-Mopteller
 Ø 125 mm
 Lochung Ø 22,23 mm

Art.-Nr.	Körnung
312559	60
312560	80
312561	120



A60TZ Trennscheibe
 für Edelstahl
 Lochung Ø 22,23 mm

Art.-Nr.	Ø
202400	115 x 1 mm
202401	125 x 1 mm

Alle Preise zzgl. Umsatzsteuer.

Preise können durch LZ-Schwankungen variieren. Aktuelle Preise finden Sie im Online-Shop.
 Reinartz® Kleinteileversand GmbH & Co. KG, Sachstraße 15, 50259 Pulheim, Deutschland

Telefon: +49 (0) 2234 69 550-0 Fax: +49 (0) 2234 69 550-50

Internet: www.kleinteileversand.de E-Mail: info@kleinteileversand.de

Handlaufstützen



M6 Handlaufträgerstütze
Aussengewinde **M10** und Innengewinde M6
geschliffen
Material: V2A

Art.-Nr.	Stab	Länge
HS46 14 068	Ø 14	68
HS46 14 125	Ø 14	125

M10

passende Stopfen Seite 22 - 27



Handlaufträgerstütze
Aussengewinde **M10**
geschliffen
Material: V2A

Art.-Nr.	Stab	Länge
HS41 14 068	Ø 14	68
HS41 14 080	Ø 14	80
HS41 14 125	Ø 14	125

M10

passende Stopfen Seite 22 - 27



M6 Handlaufträgerstütze frei biegsam
Aussengewinde M8 und Innengewinde M6
geschliffen
Material: V2A

Art.-Nr.	Stab	Länge
HS55 12 068	Ø 12	68
HS55 14 068	Ø 14	68

M8

passende Stopfen Seite 22 - 27



Handlaufträgerstütze frei biegsam
Aussengewinde M8
geschliffen
Material: V2A

Art.-Nr.	Stab	Länge
HS50 12 068	Ø 12	68
HS50 14 068	Ø 14	68

M8

passende Stopfen Seite 22 - 27



M6 Handlaufträgerstütze mit Verzierung
Aussengewinde M8 und Innengewinde M6
geschliffen
Material: V2A

Art.-Nr.	Stab	Länge
HS65 12 068	Ø 12	68
HS65 12 100	Ø 12	100
HS65 12 125	Ø 12	125
HS65 14 068	Ø 14	68
HS65 14 100	Ø 14	100
HS65 14 125	Ø 14	125

M8

passende Stopfen Seite 22 - 27



Handlaufträgerstütze mit Verzierung
Aussengewinde M8
geschliffen
Material: V2A

Art.-Nr.	Stab	Länge
HS60 12 068	Ø 12	68
HS60 12 100	Ø 12	100
HS60 12 125	Ø 12	125
HS60 14 068	Ø 14	68
HS60 14 100	Ø 14	100
HS60 14 125	Ø 14	125

M8

passende Stopfen Seite 22 - 27



M6 Handlaufträgerstütze
beidseitig Innengewinde M6
geschliffen
Material: V2A

Art.-Nr.	Stab	Länge
HS33 12 040	Ø 12	40
HS33 12 068	Ø 12	68
HS33 12 090	Ø 12	90
HS33 12 125	Ø 12	125
HS33 12 150	Ø 12	150
HS33 12 200	Ø 12	200
HS33 14 040	Ø 14	40
HS33 14 068	Ø 14	68
HS33 14 090	Ø 14	90
HS33 14 125	Ø 14	125
HS33 14 150	Ø 14	150
HS33 14 200	Ø 14	200

M6

passend zu Ronde B26078 s. S. 72



Handlaufträgerstütze
einseitig Innengewinde M6
geschliffen
Material: V2A

Art.-Nr.	Stab	Länge
HS30 12 040	Ø 12	40
HS30 12 068	Ø 12	68
HS30 12 090	Ø 12	90
HS30 12 125	Ø 12	125
HS30 12 150	Ø 12	150
HS30 12 200	Ø 12	200
HS30 14 040	Ø 14	40
HS30 14 068	Ø 14	68
HS30 14 090	Ø 14	90
HS30 14 125	Ø 14	125
HS30 14 150	Ø 14	150
HS30 14 200	Ø 14	200

M6

passend zu Ronde B26078 s. S. 72

Alle Preise zzgl. Umsatzsteuer.

Preise können durch LZ-Schwankungen variieren. Aktuelle Preise finden Sie im Online-Shop.
Reinartz® Kleinteileversand GmbH & Co. KG, Sachstraße 15, 50259 Pulheim, Deutschland

Telefon: +49 (0) 2234 69 550-0 Fax: +49 (0) 2234 69 550-50
Internet: www.kleinteileversand.de E-Mail: info@kleinteileversand.de

Handlaufträgerplatten / Handlaufstützen

M6 Handlaufträgerstütze
 Aussengewinde M8 und Innengewinde M6
 geschliffen
 Material: V2A

Art.-Nr.	Stab	Länge
HS45 10 040	Ø 10	40
HS45 10 050	Ø 10	50
HS45 10 060	Ø 10	60
HS45 10 068	Ø 10	68
HS45 10 080	Ø 10	80
HS45 10 090	Ø 10	90
HS45 10 100	Ø 10	100
HS45 10 110	Ø 10	110
HS45 10 125	Ø 10	125
HS45 12 040	Ø 12	40
HS45 12 050	Ø 12	50
HS45 12 060	Ø 12	60
HS45 12 068	Ø 12	68
HS45 12 080	Ø 12	80
HS45 12 090	Ø 12	90
HS45 12 100	Ø 12	100
HS45 12 110	Ø 12	110
HS45 12 125	Ø 12	125
HS45 12 150	Ø 12	150
HS45 12 200	Ø 12	200
HS45 14 040	Ø 14	40
HS45 14 050	Ø 14	50
HS45 14 060	Ø 14	60
HS45 14 068	Ø 14	68
HS45 14 080	Ø 14	80
HS45 14 090	Ø 14	90
HS45 14 100	Ø 14	100
HS45 14 110	Ø 14	110
HS45 14 125	Ø 14	125
HS45 14 150	Ø 14	150
HS45 14 200	Ø 14	200



Handlaufträgerstütze zum anschweißen
 Aussengewinde M8
 geschliffen
 Material: V2A

Art.-Nr.	Stab	Länge
HS40 10 040	Ø 10	40
HS40 10 050	Ø 10	50
HS40 10 060	Ø 10	60
HS40 10 068	Ø 10	68
HS40 10 080	Ø 10	80
HS40 10 090	Ø 10	90
HS40 10 100	Ø 10	100
HS40 10 110	Ø 10	110
HS40 10 125	Ø 10	125
HS40 12 040	Ø 12	40
HS40 12 050	Ø 12	50
HS40 12 060	Ø 12	60
HS40 12 068	Ø 12	68
HS40 12 080	Ø 12	80
HS40 12 090	Ø 12	90
HS40 12 100	Ø 12	100
HS40 12 110	Ø 12	110
HS40 12 125	Ø 12	125
HS40 12 150	Ø 12	150
HS40 12 200	Ø 12	200
HS40 14 040	Ø 14	40
HS40 14 050	Ø 14	50
HS40 14 060	Ø 14	60
HS40 14 068	Ø 14	68
HS40 14 080	Ø 14	80
HS40 14 090	Ø 14	90
HS40 14 100	Ø 14	100
HS40 14 110	Ø 14	110
HS40 14 125	Ø 14	125
HS40 14 150	Ø 14	150
HS40 14 200	Ø 14	200



M6 Handlaufträgerstütze
 Aussengewinde M8 und Innengewinde M6
 geschliffen
 Material: V4A

Art.-Nr.	Stab	Länge
HS75 12 068	Ø 12	68
HS75 12 100	Ø 12	100
HS75 12 125	Ø 12	125

passende Stopfen Seite 22 - 27



Handlaufträgerstütze zum anschweißen
 Aussengewinde M8
 geschliffen
 Material: V4A

Art.-Nr.	Stab	Länge
HS70 12 068	Ø 12	68
HS70 12 100	Ø 12	100
HS70 12 125	Ø 12	125

passende Stopfen Seite 22 - 27



Handlauftring
 Handlauf fixierung mittels Madenschraube
 geschliffen
 Material: V2A

Art.-Nr.	für Rohr
HR33	Ø 33,7
HR42	Ø 42,4

passend zu allen Handlaufstützen
 Befestigung mit DIN7991 M6x10



M6 Handlaufträgerstütze mit Gelenk
 Aussengewinde M8 und Innengewinde M6
 geschliffen
 Material: V2A

Art.-Nr.	Stab	Länge
HSG2201	Ø 12	68
HSG2202	Ø 14	68

passende Stopfen Seite 22 - 27
 Einschlaghilfe Seite 22



Handlaufträgerplatte mit Winkel
 für Rohr Ø 42,4 mm
 einseitig geschliffen
 Material: V2A

Art.-Nr.	Winkel
B25090-42	90°
B25135-42	135°



Handlaufträgerplatte
 einseitig geschliffen
 Material: V2A

Art.-Nr.	für Rohr
B25102-00	flach
B25102-33	Ø 33,7
B25102-42	Ø 42,4
B25102-48	Ø 48,3

Alle Preise zzgl. Umsatzsteuer.

Preise können durch LZ-Schwankungen variieren. Aktuelle Preise finden Sie im Online-Shop.
 Reinartz® Kleinteileversand GmbH & Co. KG, Sachstraße 15, 50259 Pulheim, Deutschland

Telefon: +49 (0) 2234 69 550-0 Fax: +49 (0) 2234 69 550-50
 Internet: www.kleinteileversand.de E-Mail: info@kleinteileversand.de

Handlaufträger

Handlaufstütze

Material: V2A

Art.-Nr.	für Rohr
HB 0500	flach
HB 0533	Ø 33,7
HB 0542	Ø 42,4
HB 0548	Ø 48,3

HS4512068 + B25102-00 / 33 / 42 + DIN7991 M6x10

passende Stopfen Seite 22 - 27

Handlaufstütze mit Gelenk

Material: V2A

Art.-Nr.	für Rohr
HB 0800	flach
HB 0833	Ø 33,7
HB 0842	Ø 42,4
HB 0848	Ø 48,3

HSG2201 + B25102-00 / 33 / 42 + DIN7991 M6x10

passende Stopfen Seite 22 - 27

Handlaufstütze 90°

Material: V2A

Art.-Nr.	für Rohr
HB 9042	Ø 42,4

HS4512068 + B25090-42 + DIN7991 M6x10

passende Stopfen Seite 22 - 27

Handlaufstütze 135°

Material: V2A

Art.-Nr.	für Rohr
HB 3542	Ø 42,4

HS4512068 + B25135-42 + DIN7991 M6x10

passende Stopfen Seite 22 - 27

Handlaufstütze mit Ring

Material: V2A

Art.-Nr.	für Rohr
HBR 0542	Ø 42,4

HS4512068 + HR42 + DIN7991 M6x10

passende Stopfen Seite 22 - 27

Handlaufstütze mit Ring und Gelenk

Material: V2A

Art.-Nr.	für Rohr
HBR 0842	Ø 42,4

HSG2201 + HR42 + DIN7991 M6x10

passende Stopfen Seite 22 - 27

Handlaufring

Handlauffixierung mittels Madenschraube geschliffen

Material: V2A

Art.-Nr.	für Rohr
HR33	Ø 33,7
HR42	Ø 42,4

passend zu allen Handlaufstützen

Befestigung mit DIN7991 M6x10

M6
Handlaufträgerstütze mit Gelenk

Aussengewinde M8 und Innengewinde M6 geschliffen

Material: V2A

Art.-Nr.	Stab	Länge
HSG2201	Ø 12	68
HSG2202	Ø 14	68

passende Stopfen Seite 22 - 27

Einschlaghilfe Seite 22

M8

Alle Preise zzgl. Umsatzsteuer.

Preise können durch LZ-Schwankungen variieren. Aktuelle Preise finden Sie im Online-Shop.

Reinartz® Kleinteileversand GmbH & Co. KG, Sachstraße 15, 50259 Pulheim, Deutschland

Telefon: +49 (0) 2234 69 550-0 Fax: +49 (0) 2234 69 550-50

Internet: www.kleinteileversand.de E-Mail: info@kleinteileversand.de

Handlaufstützen
Handlaufträger zum Einkleben

 einseitig Innengewinde M6
 Größe: 160 x 80 mm
 geschliffen
 Material: V2A

M6

Art.-Nr.	Stab
HS9512160080	Ø 12
HS9514160080	Ø 14

passende Rosetten Seite 79

Handlaufträger zum Einkleben

 ohne Gewinde
 Größe: 160 x 80 mm
 geschliffen
 Material: V2A

Art.-Nr.	Stab
HS9012160080	Ø 12
HS9014160080	Ø 14

passende Rosetten Seite 79

Handlaufträger zum Anschweißen

 einseitig Innengewinde M6
 Größe: 160 x 80 mm
 geschliffen
 Material: V2A

M6

Art.-Nr.	Stab
HS9612160080	Ø 12
HS9614160080	Ø 14

passende Rosetten Seite 79

Handlaufträger zum Anschweißen

 ohne Gewinde
 Größe: 160 x 80 mm
 geschliffen
 Material: V2A

Art.-Nr.	Stab
HS9212160080	Ø 12
HS9214160080	Ø 14

passende Rosetten Seite 79

Handlaufträgerstütze 90°

 beidseitiges Innengewinde M6
 geschliffen
 Material: V2A

M6

Art.-Nr.	Stab	Maße
HS22127070	Ø 12	70 x 70
HS22147070	Ø 14	70 x 70

M6

Handlaufträgerstütze 90°

 einseitiges Innengewinde M6
 geschliffen
 Material: V2A

Art.-Nr.	Stab	Maße
HS21127070	Ø 12	70 x 70
HS21147070	Ø 14	70 x 70

M6

Handlaufträgerstütze 90°

 Aussengewinde M8 und Innengewinde M6
 geschliffen
 Material: V2A

M8

Art.-Nr.	Stab	Maße
HS23127070	Ø 12	70 x 70
HS23147070	Ø 14	70 x 70

M6

Handlaufträgerstütze 90°

 ohne Gewinde
 geschliffen
 Material: V2A

Art.-Nr.	Stab	Maße
HS20127070	Ø 12	70 x 70
HS20147070	Ø 14	70 x 70

Handlaufträgerplatte

 einseitig geschliffen
 Material: V2A

Art.-Nr.	für Rohr
B25102-00	flach
B25102-33	Ø 33,7
B25102-42	Ø 42,4
B25102-48	Ø 48,3

Handlaufträgerstütze 90°

 ohne Gewinde und ohne Zentrierhilfe
 geschliffen
 Material: V2A

Art.-Nr.	Stab	Maße
HS24127070	Ø 12	70 x 70
HS24147070	Ø 14	70 x 70

Alle Preise zzgl. Umsatzsteuer.

 Preise können durch LZ-Schwankungen variieren. Aktuelle Preise finden Sie im Online-Shop.
 Reinartz® Kleinteileversand GmbH & Co. KG, Sachstraße 15, 50259 Pulheim, Deutschland

Telefon: +49 (0) 2234 69 550-0 Fax: +49 (0) 2234 69 550-50

Internet: www.kleinteileversand.de E-Mail: info@kleinteileversand.de

Handlaufträger

Handlaufring

geschliffen

Handlauffixierung mittels Madenschraube

Material: V2A

Art.-Nr.	für Rohr
HR33	Ø 33,7
HR42	Ø 42,4

 passend zu allen Handlaufstützen mit M6-Gewinde
 Befestigung mit DIN7991 M6x10

 Beispiel HT5003
 mit B25102-42

 Beispiel HT5003
 mit HR42

Handlaufträger, mattpoliert

Runde Ø 60 x 5 mm

3 gesenkte Bohrungen Ø 5 mm

Schenkel 75 x 50 mm, Ø 12 mm

Material: V2A

Art.-Nr.	Platte
HT4400	ohne

 Befestigungsschrauben ab Seite 114
 z. B. Spanplattenschraube Ø 5,0 mm

Handlaufträger, mattpoliert

Runde Ø 60 x 5 mm

3 gesenkte Bohrungen Ø 5 mm

Schenkel 75 x 50 mm, Ø 12 mm

Material: V2A

Art.-Nr.	Platte für
HT4433	Ø 33,7
HT4442	Ø 42,4

 Befestigungsschrauben ab Seite 114
 z. B. Spanplattenschraube Ø 5,0 mm

Handlaufträger, mattpoliert

Runde Ø 60 x 5 mm

Schenkel 75 x 50 mm, Ø 12 mm

Befestigung mit Stockschrabe M8

Material: V2A

Art.-Nr.	Platte
HT5005	ohne

 Befestigungsschrauben ab Seite 114
 z. B. Spanplattenschraube Ø 5,0 mm

Handlaufträger, mattpoliert

Runde Ø 60 x 5 mm

Schenkel 75 x 50 mm, Ø 14 mm

Befestigung mit Stockschrabe M8

Material: V2A

Art.-Nr.	Platte für
HTW5000	flach
HTW5033	Ø 33,7
HTW5042	Ø 42,4

 Stockschrabe **nicht** im Lieferumfang
 Befestigungsschrauben ab Seite 114

Handlaufstütze

zum anschweißen, Materialdicke 6 mm

beidseitig geschliffen

Material: V2A

Art.-Nr.	Stütze für
HT1460	Ø 42,4

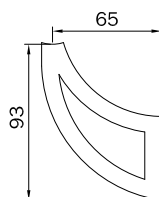

Handlaufstütze

zum anschweißen, Materialdicke 6 mm

beidseitig geschliffen

Material: V2A

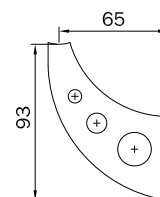
Art.-Nr.	Stütze für
HT1450	Ø 42,4



Alle Preise zzgl. Umsatzsteuer.

Preise können durch LZ-Schwankungen variieren. Aktuelle Preise finden Sie im Online-Shop.

Reinartz® Kleinteileversand GmbH & Co. KG, Sachstraße 15, 50259 Pulheim, Deutschland

Telefon: +49 (0) 2234 69 550-0 Fax: +49 (0) 2234 69 550-50

Internet: www.kleinteileversand.de E-Mail: info@kleinteileversand.de

Handlaufträger

Handlaufträger, mattpoliert
 Ronde Ø 70 x 2 mm, inkl. Rosette
 3 Bohrungen Ø 7 mm
 Schenkel 75 x 75 mm, Ø 12 mm
 Material: V2A

Art.-Nr.	Platte
HT5001	ohne

Befestigungsschrauben ab Seite 114

Sackgewinde M6 ↓



Handlaufträger, mattpoliert
 Ronde Ø 70 x 2 mm, inkl. Rosette
 3 Bohrungen Ø 7 mm
 Schenkel 75 x 75 mm, Ø 12 mm
 Material: V2A

Art.-Nr.	Aufnahme
HT5003	variabel

Befestigungsschrauben ab Seite 114

Handlaufträgerplatte oder Handlauftring
 bitte separat bestellen! Seite 31



Handlaufträger, mattpoliert
 Ronde Ø 70 x 6 mm mit Fase
 2 gesenkte Bohrungen Ø 6,5 mm
 Schenkel 75 x 75 mm, Ø 12 mm
 Material: V2A

Art.-Nr.	Platte
HT3001	ohne

Befestigungsschrauben ab Seite 114
 z. B. Spanplattenschraube Ø 6,0 mm



Handlaufträger, mattpoliert
 Ronde Ø 70 x 6 mm mit Fase
 2 gesenkte Bohrungen Ø 6,5 mm
 Schenkel 75 x 75 mm, Ø 12 mm
 Material: V2A

Art.-Nr.	Platte für
HT3003	Ø 42,4

Befestigungsschrauben ab Seite 114
 z. B. Spanplattenschraube Ø 6,0 mm



Handlaufträger, mattpoliert
 Ronde Ø 70 x 6 mm
 2 Bohrungen Ø 8,5 mm
 Schenkel 85 x 75 mm, Ø 12 mm
 Material: V2A

Art.-Nr.	Platte
HT1001	ohne

Befestigungsschrauben ab Seite 114



Handlaufträger, mattpoliert
 Ronde Ø 70 x 6 mm
 2 Bohrungen Ø 8,5 mm
 Schenkel 85 x 75 mm, Ø 12 mm
 Material: V2A

Art.-Nr.	Platte für
HT1003	Ø 42,4

Befestigungsschrauben ab Seite 114



Handlaufträger, mattpoliert
 Ronde Ø 70 x 5 mm
 3 gesenkte Bohrungen Ø 6,5 mm
 Schenkel 75 x 75 mm, Ø 12 mm
 Material: V2A

Art.-Nr.	Platte
HT4001	ohne

Befestigungsschrauben ab Seite 114
 z. B. Spanplattenschraube Ø 6,0 mm



Abdeckrosetten
 Aussendurchmesser Ø 76 mm
 Innenhöhe ca. 13 mm
 für HT1001/03 // HT3001/03 // HT4001
 Material: V2A

Art.-Nr.:	Lochung
B27075	Ø 12,5

Handlaufträger zum Einkleben

einseitig Innengewinde M6
 Größe: 160 x 80 mm
 geschliffen
 Material: V2A

Art.-Nr.	Stab
HS9512160080	Ø 12
HS9514160080	Ø 14

passende Rosetten Seite 79

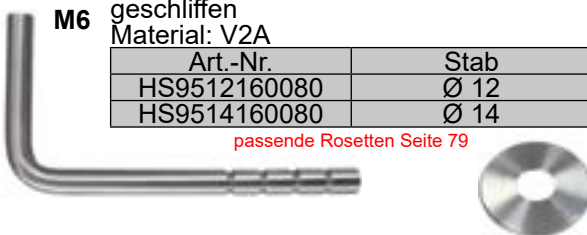

Handlaufträger zum Einkleben

ohne Gewinde
 Größe: 160 x 80 mm
 geschliffen
 Material: V2A

Art.-Nr.	Stab
HS9012160080	Ø 12
HS9014160080	Ø 14

passende Rosetten Seite 79



Alle Preise zzgl. Umsatzsteuer.

Preise können durch LZ-Schwankungen variieren. Aktuelle Preise finden Sie im Online-Shop.
 Reinartz® Kleinteileversand GmbH & Co. KG, Sachstraße 15, 50259 Pulheim, Deutschland

Telefon: +49 (0) 2234 69 550-0 Fax: +49 (0) 2234 69 550-50

Internet: www.kleinteileversand.de E-Mail: info@kleinteileversand.de

Handlaufträger
Handlaufstützen / Handlaufträger

Handlaufträger

Höhe verstellbar 30 - 80 mm

Material: V2A

Art.-Nr.	D	Ø
HT1401	Ø 42,4	Ø 42,4
HT1405	Ø 42,4	Ø 33,7

Befestigungsschrauben ab Seite 114

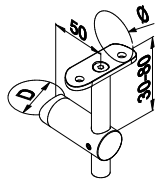
Handlaufträger

Durchmesser Ø 20 mm

Runde Ø 50 x 5 mm

Befestigung mit Stockschraube M8

Material: V2A

Art.-Nr.	Stütze für
HT1411	Ø 42,4

Stockschraube im Lieferumfang enthalten

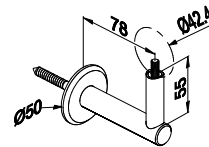

Handlaufträger

Höhe verstellbar 30 - 80 mm

mit Punktbefestigung Ø 50 mm, für Glas

Material: V2A

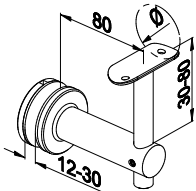
Art.-Nr.	Platte für
HT4250	Ø 42,4



Handlaufträger mit Gelenk

Höhe verstellbar 30 - 80 mm

mit Punktbefestigung Ø 50 mm, für Glas

Material: V2A

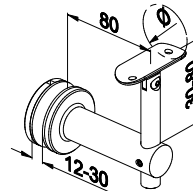
Art.-Nr.	Platte für
HTG4250	Ø 42,4

Handlaufstütze

Runde Ø 60 x 5 mm

3 gesenkte Bohrungen Ø 5 mm

Material: V2A

Art.-Nr.	Platte für
RHT 4200	Ø 42,4

Höhe: 60 mm

 Befestigungsschrauben ab Seite 114
z. B. Spanplattenschraube Ø 5,0 mm

Handlaufstütze 90°

passend zu F026, siehe Seite 27

Runde Ø 60 x 5 mm

3 gesenkte Bohrungen Ø 5 mm

Material: V2A

Art.-Nr.	Platte für
RHT 4290	Ø 42,4

Höhe: 60 mm

 Befestigungsschrauben ab Seite 114
z. B. Spanplattenschraube Ø 5,0 mm

Handlaufstütze 135°

Runde Ø 60 x 5 mm

3 gesenkte Bohrungen Ø 5 mm

Material: V2A

Art.-Nr.	Platte für
RHT 4235	Ø 42,4

Höhe: 60 mm

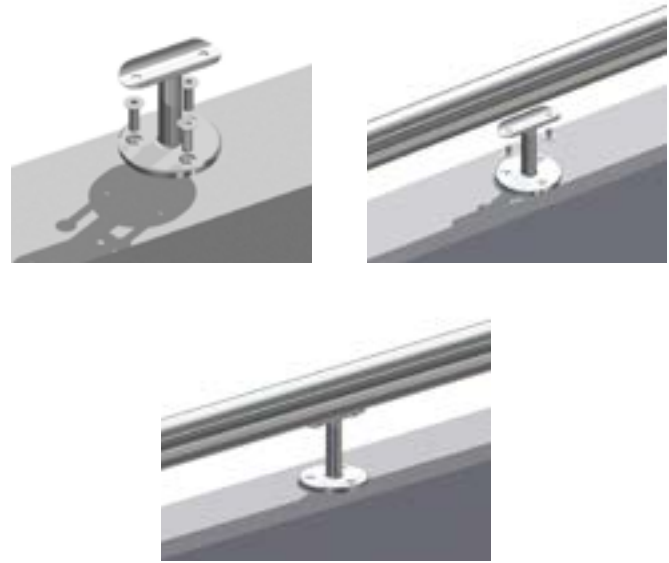
 Befestigungsschrauben ab Seite 114
z. B. Spanplattenschraube Ø 5,0 mm

Alle Preise zzgl. Umsatzsteuer.

Preise können durch LZ-Schwankungen variieren. Aktuelle Preise finden Sie im Online-Shop.

Reinartz® Kleinteileversand GmbH & Co. KG, Sachstraße 15, 50259 Pulheim, Deutschland

Telefon: +49 (0) 2234 69 550-0 Fax: +49 (0) 2234 69 550-50

Internet: www.kleinteileversand.de E-Mail: info@kleinteileversand.de

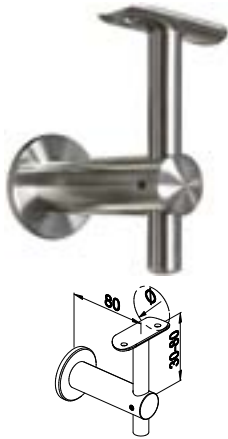
Handlaufstützen

Handlaufträger

Ronde Ø 50 x 5 mm
 Höhe verstellbar 30 - 80 mm
 Befestigung mit Stockschraube M8
 Material: V2A

Art.-Nr.	Platte für	
HTW1000	flach	
HTW4000	Ø 42,4	

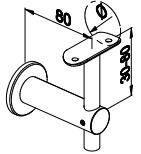
Ronde zum Anschrauben abnehmbar
 Stockschraube **nicht** im Lieferumfang
 Befestigungsschrauben ab Seite 114

Handlaufträger mit Gelenk

Ronde Ø 50 x 5 mm
 Höhe verstellbar 30 - 80 mm
 Befestigung mit Stockschraube M8
 Material: V2A

Art.-Nr.	Platte für	
HTW1005	flach	
HTW4005	Ø 42,4	

Ronde zum Anschrauben abnehmbar
 Stockschraube **nicht** im Lieferumfang
 Befestigungsschrauben ab Seite 114

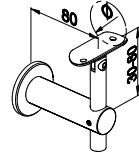
Handlaufträger

Höhe verstellbar 30 - 80 mm
 Material: V2A

Art.-Nr.	D	Ø
HT4000	flach	flach
HT4042	flach	Ø 42,4
HT4200	Ø 42,4	flach
HT4242	Ø 42,4	Ø 42,4

Befestigungsschrauben ab Seite 114

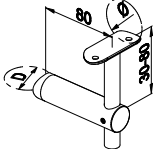
Handlaufträger mit Gelenk

Höhe verstellbar 30 - 80 mm
 Material: V2A

Art.-Nr.	D	Ø
HTG4000	flach	flach
HTG4042	flach	Ø 42,4
HTG4200	Ø 42,4	flach
HTG4242	Ø 42,4	Ø 42,4

Befestigungsschrauben ab Seite 114

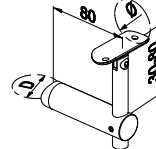
Handlaufstütze

Stütze: Ø 14 mm
 Material: V2A

Art.-Nr.	für Rohr	Platte für
RS30 4200	42,4 x 2,0	flach
RS30 4242	42,4 x 2,0	Ø 42,4
RS30 4342	42,4 x 2,5	Ø 42,4

Aufbauhöhe: 79 mm

Handlaufstütze mit Gelenk

Stütze: Ø 14 mm
 Material: V2A

Art.-Nr.	für Rohr	Platte für
RS34 4200	42,4 x 2,0	flach
RS34 4242	42,4 x 2,0	Ø 42,4
RS34 4342	42,4 x 2,5	Ø 42,4

Aufbauhöhe: 79 mm

Handlaufstütze zum anschweißen

Stütze: Ø 14 mm
 Material: V2A

Art.-Nr.	für Rohr	Platte für
RS20 4200	42,4 x 2,0	ohne

Aufbauhöhe: 79 mm

Handlaufstütze 90°

Stütze: Ø 14 mm
 passend zu F026, siehe Seite 39
 Material: V2A

Art.-Nr.	für Rohr	Platte für
RS29 4242	42,4 x 2,0	Ø 42,4
RS29 4342	42,4 x 2,5	Ø 42,4

Aufbauhöhe: 79 mm

Alle Preise zzgl. Umsatzsteuer.

Preise können durch LZ-Schwankungen variieren. Aktuelle Preise finden Sie im Online-Shop.
 Reinartz® Kleinteileversand GmbH & Co. KG, Sachstraße 15, 50259 Pulheim, Deutschland

Telefon: +49 (0) 2234 69 550-0 Fax: +49 (0) 2234 69 550-50

Internet: www.kleinteileversand.de E-Mail: info@kleinteileversand.de

Stabverbinder

Stabverbinder
mit Gelenk und Sackloch
Material: V2A

Art.-Nr.	für Stab
F41 1010	Ø 10
F41 1212	Ø 12
Maß H	
Ø 10	Ø 12
35	35

Einstecktiefe Stab: 25 mm
zum Verbinden zweier Stäbe
z. B. an einer Ecke

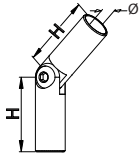

Stabverbinder
mit Sackloch, frei biegsam
Material: V2A

Art.-Nr.	für Stab
F40 1010	Ø 10
F40 1212	Ø 12
F40 1414	Ø 14

Gesamtlänge: 70 mm
zum Verbinden zweier Stäbe
z. B. an einer Ecke

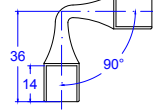
Fittinge

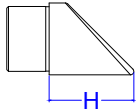

Steckfitting Endstück
einseitig geschlossen
Material: V2A

Art.-Nr.	für Rohr
F088 4220	42,4 x 2,0
F088 4226	42,4 x 2,5
Maß H	
Ø 42,4	
30	

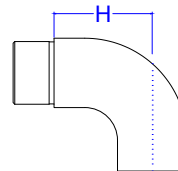

Steckfitting Endstück
einseitig geschlossen
Material: V2A

Art.-Nr.	für Rohr
F08 3320	33,7 x 2,0
F08 4220	42,4 x 2,0
F08 4226	42,4 x 2,5
F08 4820	48,3 x 2,0
Maß H	
Ø 33,7	Ø 42,4
60	60



Steckfitting Endstück
einseitig geschlossen
Material: V2A

Art.-Nr.	für Rohr
F85 3320	33,7 x 2,0
F85 4220	42,4 x 2,0
Maß H	
Ø 33,7	Ø 42,4
38	44

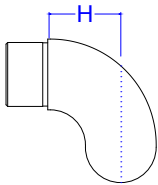

Spezialkleber für Edelstahl

Art.-Nr.:	Inhalt
S500-10	10 ml
S500-50	50 ml

Fittinge - Abstandhalter

Steckfitting
Abstandhalter, einseitig
Bohrung Ø 11 mm
Material: V2A

Art.-Nr.	für Rohr
F93 4220	42,4 x 2,0
F93 4226	42,4 x 2,5



Steckfitting
Abstandhalter, beidseitig
2 x Bohrung Ø 11 mm
Material: V2A

Art.-Nr.	für Rohr
F95 4220	42,4 x 2,0
F95 4226	42,4 x 2,5



Alle Preise zzgl. Umsatzsteuer.

Preise können durch LZ-Schwankungen variieren. Aktuelle Preise finden Sie im Online-Shop.
Reinartz® Kleinteileversand GmbH & Co. KG, Sachstraße 15, 50259 Pulheim, Deutschland

Telefon: +49 (0) 2234 69 550-0 Fax: +49 (0) 2234 69 550-50
Internet: www.kleinteileversand.de E-Mail: info@kleinteileversand.de

Fittinge

Steckfitting 90°
 eckige Ausführung
 Material: V2A

Art.-Nr.	für Rohr
F02 3320	33,7 x 2,0
F02 4220	42,4 x 2,0
F02 4226	42,4 x 2,5
F02 4820	48,3 x 2,0
Maß H	
Ø 33,7	Ø 42,4
25	30

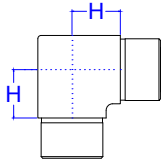
Steckfitting 90°
 runde Ausführung
 Material: V2A

Art.-Nr.	für Rohr
F01 3320	33,7 x 2,0
F01 4220	42,4 x 2,0
F01 4226	42,4 x 2,5
F01 4820	48,3 x 2,0
Maß H	
Ø 33,7	Ø 42,4
25	33,8

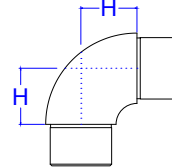
Steckfitting 90°
 abgerundete Ausführung
 Material: V2A

Art.-Nr.	für Rohr
F026 3320	33,7 x 2,0
F026 4220	42,4 x 2,0
F026 4226	42,4 x 2,5
F026 4820	48,3 x 2,0
Maß H	
Ø 33,7	Ø 42,4
25	30

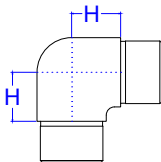

Steckfitting
 frei verstellbar
 Material: V2A

Art.-Nr.	für Rohr
F11 3320	33,7 x 2,0
F11 4220	42,4 x 2,0

Ideal für Treppenabgänge

Steckfitting
 mit Gelenk
 Material: V2A

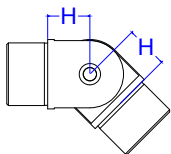
Art.-Nr.	für Rohr
F41 3320	33,7 x 2,0
F41 4220	42,4 x 2,0
F41 4226	42,4 x 2,5
F41 4820	48,3 x 2,0
Maß H	
Ø 33,7	Ø 42,4
22	27

Steckfitting 135°
 eckige Ausführung
 Material: V2A

Art.-Nr.	für Rohr
F022 3320	33,7 x 2,0
F022 4220	42,4 x 2,0
F022 4226	42,4 x 2,5
F022 4820	48,3 x 2,0
Maß H	
Ø 33,7	Ø 42,4
25	30

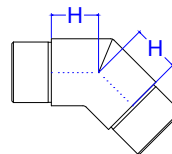
Steckfitting 90° Ecke
 mit 3 Abgängen
 Material: V2A

Art.-Nr.	für Rohr
F03 3320	33,7 x 2,0
F03 4220	42,4 x 2,0
F03 4226	42,4 x 2,5
F03 4820	48,3 x 2,0
Maß H	
Ø 33,7	Ø 42,4
25	30

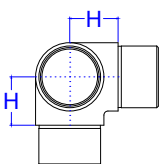
Steckfitting
 T-Stück
 Material: V2A

Art.-Nr.	für Rohr
F04 3320	33,7 x 2,0
F04 4220	42,4 x 2,0
F04 4226	42,4 x 2,5
F04 4820	48,3 x 2,0
Maß H	
Ø 33,7	Ø 42,4
25	30
Maß B	
Ø 33,7	Ø 42,4
50	60

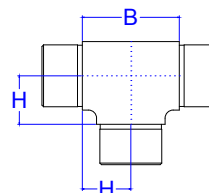

Alle Preise zzgl. Umsatzsteuer.

 Preise können durch LZ-Schwankungen variieren. Aktuelle Preise finden Sie im Online-Shop.
 Reinartz® Kleinteileversand GmbH & Co. KG, Sachstraße 15, 50259 Pulheim, Deutschland

Telefon: +49 (0) 2234 69 550-0 Fax: +49 (0) 2234 69 550-50

Internet: www.kleinteileversand.de E-Mail: info@kleinteileversand.de

Fittinge - Wandflansche



Wandflansch

3 gesenkte Bohrungen Ø 5 mm
Rohr wird innen fixiert
Material: V2A

Art.-Nr.	Ø	D
F09 0033	33,7	85 x 5
F09 0042	42,4	95 x 5
F09 0048	48,3	100 x 5

für diesen Artikel gibt es
keine Abdeckrosette

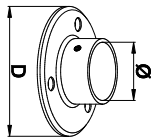

Wandflansch

3 gesenkte Bohrungen Ø 5 mm
Ronde Ø 80 x 5 mm
Rohr wird aussen verklebt
Material: V2A

Art.-Nr.	für Rohr
F97 3320	33,7 x 2,0
F97 4220	42,4 x 2,0

passende Abdeckrosette
auf Seite 79

Fittingadapter Flansch



90° Anschluss, abgerundet
bestehend aus
F71 4220 und F026 4220



Wandflansch mit Gelenk
bestehend aus
F71 4220 und F41 4220



Fitteingadapter - Flansch

3 gesenkte Bohrungen Ø 5 mm
Ronde Ø 80 x 5 mm
passend für alle Fittinge Ø 42,4 x 2,0 mm
Material: V2A

Art.-Nr.	Aussenmaß
F71 3320	Ø 33,7
F71 4220	Ø 42,4

passende Abdeckrosette
auf Seite 79



Adapter mit Flansch
bestehend aus
F71 4220 und F05 4220



Wandflansch 135°
bestehend aus
F71 4220 und F022 4220

Viele Anwendungsmöglichkeiten!

Es passen alle Fittinge, welche für ein
Rundrohr Ø 33,7 / Ø 42,4 x 2,0 mm gedacht sind.

Kleber



2k-Edelstahl Klebstoff
auf Epoxydharz-Basis
Inhalt: 24 ml

Art.-Nr.:
S700-24

ohne Mischdüse
mit Auspresshilfe



Spezialkleber für Edelstahl

Art.-Nr.:	Inhalt
S500-10	10 ml
S500-50	50 ml



2k-Edelstahl Klebstoff
auf Epoxydharz-Basis
Inhalt: 50 ml

Art.-Nr.:
S700-50

inkl. 1 Stk. Mischdüse
benötigt Pistole S705-05



Pistole für 2k-Klebstoff
für 50 ml Kartuschen

Art.-Nr.:
S705-05

Mischdüse für 2k-Klebstoff
für beide Kartuschen verwendbar

Art.-Nr.:
S705-00

Alle Preise zzgl. Umsatzsteuer.

Preise können durch LZ-Schwankungen variieren. Aktuelle Preise finden Sie im Online-Shop.
Reinartz® Kleinteileversand GmbH & Co. KG, Sachstraße 15, 50259 Pulheim, Deutschland

Telefon: +49 (0) 2234 69 550-0 Fax: +49 (0) 2234 69 550-50

Internet: www.kleinteileversand.de E-Mail: info@kleinteileversand.de

Fittinge - Bodenflansche



Steckfitting Bodenflansch

zum Einkleben, Ronde Ø 120 x 6 mm
3 Bohrungen Ø 11 mm
Material: V2A

Art.-Nr.	für Rohr
F98 4220	42,4 x 2,0

passende Abdeckkrosette
auf Seite 79, B27128

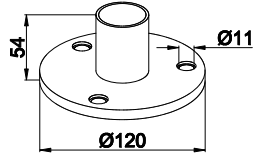

Einschlagfitting Bodenflansch

mit 2-fach Rändel, Ronde Ø 100 x 6 mm
2 Bohrungen Ø 11 mm, Abstand 70 mm
Material: V2A

Art.-Nr.	für Rohr
F9200003302	33,7 x 2,0
F9200004202	42,4 x 2,0
F9200422602	42,4 x 2,5
F9200004802	48,3 x 2,0

passende Abdeckkrosette
auf Seite 79

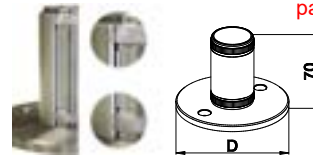

Fittinge



Steckfitting

Adapter für Vierkantröhr
Material: V2A

Art.-Nr.	für Rohr
F055 3320	33,7 x 2,0
F055 4220	42,4 x 2,0
F055 4226	42,4 x 2,5
F055 4820	48,3 x 2,0

Bohrung Ø 8,5 mm

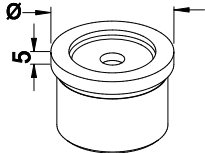

Steckfitting

Adapter für Rundröhr
Material: V2A

Art.-Nr.	D	Ø
F05 3320	33,7 x 2,0	33,7
F051 3322	33,7 x 2,0	42,4
F051 3324	33,7 x 2,0	48,3
F05 4220	42,4 x 2,0	42,4
F05 4226	42,4 x 2,5	42,4
F05 4820	48,3 x 2,0	48,3
F051 4842	48,3 x 2,0	42,4

Bohrung Ø 8,5 mm

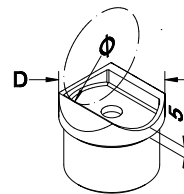

Steckfitting

Kreuzverbinder
Material: V2A

Art.-Nr.	für Rohr
F14 3320	33,7 x 2,0
F14 4220	42,4 x 2,0
F14 4226	42,4 x 2,5

Maß H

Ø 33,7	Ø 42,4
25	30

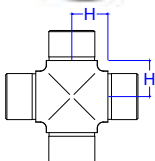

Steckfitting

Verbinder, gerade
Material: V2A

Art.-Nr.	für Rohr
F06 3320	33,7 x 2,0
F06 4220	42,4 x 2,0
F06 4226	42,4 x 2,5
F06 4820	48,3 x 2,0

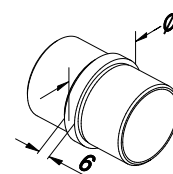

Rohrverbinder

Adapter, verdrehbar
Material: V2A

Art.-Nr.	Ø1	Ø2
F07-42-33	Ø 42,4	Ø 33,7
F07-42-42	Ø 42,4	Ø 42,4



Steckfitting

Adapter für Rundröhr
Material: V2A

Art.-Nr.	Ø	D
F52 3342	33,7	42,4
F52 3348	33,7	48,3
F52 4248	42,4	48,3

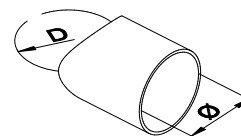

Befestigung am Pfosten mit M8 Senkkopfschraube
Querzug wird verklebt

Alle Preise zzgl. Umsatzsteuer.

Preise können durch LZ-Schwankungen variieren. Aktuelle Preise finden Sie im Online-Shop.
Reinartz® Kleinteileversand GmbH & Co. KG, Sachstraße 15, 50259 Pulheim, Deutschland

Telefon: +49 (0) 2234 69 550-0 Fax: +49 (0) 2234 69 550-50

Internet: www.kleinteileversand.de E-Mail: info@kleinteileversand.de

Handlaufträger Vierkant
Handlaufstütze

Material: V2A

Art.-Nr.	für Rohr	Platte für
VS30 4000	40 x 40 x 2,0	flach
VS30 4042	40 x 40 x 2,0	Ø 42,4

Aufbauhöhe: 79 mm

Handlaufstütze mit Gelenk

Material: V2A

Art.-Nr.	für Rohr	Platte für
VS34 4000	40 x 40 x 2,0	flach
VS34 4042	40 x 40 x 2,0	Ø 42,4

Aufbauhöhe: 79 mm

Handlaufstütze mit 90° Platte

passend zu F02, siehe Seite 39

Material: V2A

Art.-Nr.	für Rohr	Platte für
VS29 4000	40 x 40 x 2,0	flach
VS29 4042	40 x 40 x 2,0	Ø 42,4

Aufbauhöhe: 79 mm

Handlaufträger

Runde 60 x 60 x 6 mm

Schenkel 75 x 50

Befestigung mit Stockschraube M8

Material: V2A

Art.-Nr.	für Handlauf
HTV6000	flach
HTV6042	Ø 42,4

 Stockschraube **nicht** im Lieferumfang
 Befestigungsschrauben ab Seite 114

Handlaufträger

Runde 60 x 60 x 6 mm

Schenkel 75 x 50

4 gesenkte Bohrungen Ø 5 mm

Material: V2A

Art.-Nr.	für Handlauf
HTV6500	flach
HTV6542	Ø 42,4

 Befestigungsschrauben ab Seite 114
 z. B. Spanplattenschraube Ø 5,0 mm

Handlaufträger / Flansche - Vierkant
Flansche Vierkant
Wandflansch

Größe 95 x 95 x 5 mm

4 gesenkte Bohrungen Ø 6 mm

Rohr wird innen fixiert

Material: V2A

Art.-Nr.	für Rohr
VF09 4040	40 x 40

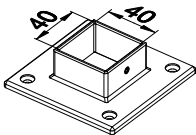
 für diesen Artikel gibt es
keine Abdeckrosette

Wandflansch

Größe 95 x 95 x 5 mm

4 gesenkte Bohrungen Ø 6 mm

Rohr wird aussen verklebt

Material: V2A

Art.-Nr.	für Rohr
VF97 4040	40 x 40 x 2,0

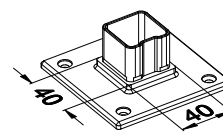
 passende Abdeckrosette B27140
 siehe Seite 78

Anschweiß-Flansch

Größe 100 x 100 x 8 mm

2 Bohrungen Ø 11 mm

Material: V2A

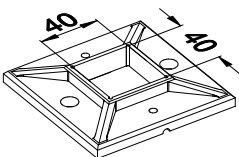
Art.-Nr.:	für Rohr
Flansch4040	40 x 40

 passende Abdeckrosette B27140
 siehe Seite 78

Bodenflansch

Größe 100 x 100 x 8 mm

4 Bohrungen Ø 11 mm

Material: V2A

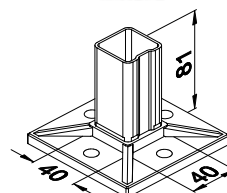
Art.-Nr.:	für Rohr
F9200404002	40 x 40

 passende Abdeckrosette B27140
 siehe Seite 78

Alle Preise zzgl. Umsatzsteuer.

Preise können durch LZ-Schwankungen variieren. Aktuelle Preise finden Sie im Online-Shop.

Reinartz® Kleinteileversand GmbH & Co. KG, Sachstraße 15, 50259 Pulheim, Deutschland

Telefon: +49 (0) 2234 69 550-0 Fax: +49 (0) 2234 69 550-50

Internet: www.kleinteileversand.de E-Mail: info@kleinteileversand.de

Fittinge Vierkant

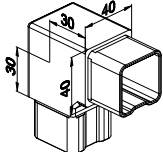

Steckfitting 90°
eckige Ausführung
Material: V2A

Art.-Nr.	für Rohr
VF02 4040	40 x 40 x 2,0

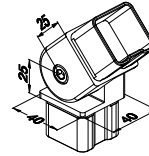

Steckfitting mit Gelenk
Material: V2A

Art.-Nr.	für Rohr
VF41 4040	40 x 40 x 2,0



Steckfitting 90° Ecke
mit 3 Abgängen
Material: V2A

Art.-Nr.	für Rohr
VF03 4040	40 x 40 x 2,0

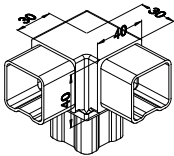

Steckfitting T-Stück
Material: V2A

Art.-Nr.	für Rohr
VF04 4040	40 x 40 x 2,0

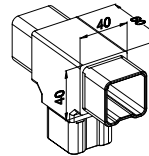

Steckfitting Adapter für Rundrohr Ø 42,4 mm
Material: V2A

Art.-Nr.	für Rohr
VF05 4042	40 x 40 x 2,0

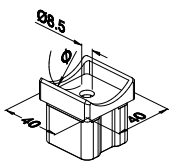

Steckfitting Adapter flach
Material: V2A

Art.-Nr.	für Rohr
VF055 4000	40 x 40 x 2,0

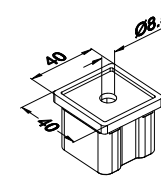

Vliesrolle
Länge: 10 Meter
Breite: 100 mm

Art.-Nr.:	Korn
VRM	medium
VRF	fein
VRVF	sehr fein



Steckfitting Verbinder, gerade
Material: V2A

Art.-Nr.	für Rohr
VF06 4040	40 x 40 x 2,0

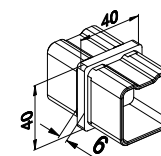

Alle Preise zzgl. Umsatzsteuer.

Preise können durch LZ-Schwankungen variieren. Aktuelle Preise finden Sie im Online-Shop.
Reinartz® Kleinteileversand GmbH & Co. KG, Sachstraße 15, 50259 Pulheim, Deutschland

Telefon: +49 (0) 2234 69 550-0 Fax: +49 (0) 2234 69 550-50
Internet: www.kleinteileversand.de E-Mail: info@kleinteileversand.de

Vierkantrrohr VA

Quadratrohr

 geschliffen, Korn 240
 Material: V2A

Art.-Nr.:	Größe
Rohr15x15	15 x 15 x 1,5
Rohr20x20	20 x 20 x 2,0
Rohr25x25	25 x 25 x 2,0
Rohr30x30	30 x 30 x 2,0
Rohr35x35	35 x 35 x 2,0
Rohr40x40	40 x 40 x 2,0
Rohr45x45	45 x 45 x 2,0
Rohr50x50	50 x 50 x 2,0
Rohr60x60	60 x 60 x 2,0
Rohr80x80	80 x 80 x 2,0
Rohr100x100	100 x 100 x 2,0

aktuelle Preise auf Anfrage

Rechteckrohr

 geschliffen, Korn 240
 Material: V2A

Art.-Nr.:	Größe
Rohr30x20	30 x 20 x 2,0
Rohr40x20	40 x 20 x 2,0
Rohr40x30	40 x 30 x 2,0
Rohr50x20	50 x 20 x 2,0
Rohr50x30	50 x 30 x 2,0
Rohr50x40	50 x 40 x 2,0
Rohr60x20	60 x 20 x 2,0
Rohr60x30	60 x 30 x 2,0
Rohr60x40	60 x 40 x 2,0
Rohr80x40	80 x 40 x 2,0
Rohr100x50	100 x 50 x 2,0

aktuelle Preise auf Anfrage

Abdeckrosetten Vierkantrrohr VA

Abdeckrosette

 geschliffen
 für Rohr 40 x 40 mm, Innenhöhe 18 mm
 Material: V2A

Art.-Nr.	Größe
B27140	105 x 105
B27240	125 x 125

Abdeckrosette

 geschliffen
 Ø 105 mm, Innenhöhe 18 mm
 Material: V2A

Art.-Nr.	für Rohr
B27145	40 x 40

Wandanker Vierkant

Wandanker

 zum Anschweißen
 Kein Bohren der Pfosten nötig!
 Material: V2A

Art.-Nr.	für Rohr
W3045	40 x 40

 Montage mit VS4042 + ISO7380 M8x12
 nicht im Lieferumfang enthalten

 Detailansicht
 Befestigung

Wandanker

 zum Anschweißen
 Kein Bohren der Pfosten nötig!
 Material: V2A

Art.-Nr.	für Rohr
W3040	40 x 40

Geländerpfostenhalterung

 Ronde Ø 120 x 120 x 6 mm
 2 Löcher Ø 11 mm
 Abstand Wand - Pfosten 41 mm
 Kein Bohren der Pfosten nötig!
 Material: V2A

Art.-Nr.	für Rohr
9015 4040 02	40 x 40

Geländerpfostenhalterung

 Ronde Ø 150 x 150 x 10 mm
 2 Langlöcher 13 x 20 mm
 Abstand Wand - Pfosten 45 mm
 Kein Bohren der Pfosten nötig!
 Material: V2A

Art.-Nr.	für Rohr
9000 4040 02	40 x 40

Alle Preise zzgl. Umsatzsteuer.

 Preise können durch LZ-Schwankungen variieren. Aktuelle Preise finden Sie im Online-Shop.
 Reinartz® Kleinteileversand GmbH & Co. KG, Sachstraße 15, 50259 Pulheim, Deutschland

Telefon: +49 (0) 2234 69 550-0 Fax: +49 (0) 2234 69 550-50

Internet: www.kleinteileversand.de E-Mail: info@kleinteileversand.de

Vierkantrohrstopfen VA

Rohrabschlussstopfen

flache Form
geschliffen, für Vierkantrohr
Material: V2A

Art.-Nr.	für Rohr
VS2020	20 x 20 x 2,0
VS2525	25 x 25 x 2,0
VS3020	30 x 20 x 2,0
VS3030	30 x 30 x 2,0
VS3535	35 x 35 x 2,0
VS4020	40 x 20 x 2,0
VS4030	40 x 30 x 2,0
VS4040	40 x 40 x 2,0
VS4340	40 x 40 x 3,0
VS4545	45 x 45 x 2,0
VS5030	50 x 30 x 2,0
VS5050	50 x 50 x 2,0
VS6040	60 x 40 x 2,0
VS6060	60 x 60 x 2,0

Rohrabschlussstopfen

flache Form, mit M8 Durchgangsgewinde
geschliffen, für Vierkantrohr
Material: V2A

Art.-Nr.	für Rohr
VS2022	20 x 20 x 2,0
VS2522	25 x 25 x 2,0
VS3022	30 x 20 x 2,0
VS3032	30 x 30 x 2,0
VS3522	35 x 35 x 2,0
VS4022	40 x 20 x 2,0
VS4032	40 x 30 x 2,0
VS4042	40 x 40 x 2,0
VS4342	40 x 40 x 3,0
VS4545	45 x 45 x 2,0
VS5032	50 x 30 x 2,0
VS5052	50 x 50 x 2,0
VS6042	60 x 40 x 2,0
VS6062	60 x 60 x 2,0

Abdeckrosetten / Abdeckplatten VA

Abdeckplatte für Vierkantrohre

ohne Lochung, t = 3 mm
Material: V2A

Art.-Nr.	Größe
B30151500	15 x 15
B30202000	20 x 20
B30252500	25 x 25
B30303000	30 x 30
B30353500	35 x 35
B30404000	40 x 40
B30454500	45 x 45
B30505000	50 x 50
B30606000	60 x 60
B30808000	80 x 80
B3010010000	100 x 100

Abdeckplatte für Vierkantrohre

ohne Lochung, t = 3 mm
Material: V2A

Art.-Nr.	Größe
B30302000	30 x 20
B30402000	40 x 20
B30403000	40 x 30
B30502000	50 x 20
B30503000	50 x 30
B30504000	50 x 40
B30602000	60 x 20
B30603000	60 x 30
B30604000	60 x 40
B30804000	80 x 40
B301005000	100 x 50

Vliesrolle

Länge: 10 Meter
Breite: 100 mm

Art.-Nr.:	Korn
VRM	medium
VRF	fein
VRVF	sehr fein

Abdeckplatte für Vierkantrohre

Größe: 60 x 60 x 3 mm
Material: V2A

Art.-Nr.	für Rohr
B29602020	20 x 20
B29603030	30 x 30
B29604040	40 x 40
B29605050	50 x 50

Abdeckplatte für Vierkantrohre

Größe: 100 x 100 x 3 mm
Material: V2A

Art.-Nr.	für Rohr
B29002020	20 x 20
B29003030	30 x 30
B29004040	40 x 40
B29005050	50 x 50
B29006040	60 x 40
B29006060	60 x 60

Abdeckplatte für Vierkantrohre

Größe: 80 x 80 x 3 mm
Material: V2A

Art.-Nr.	für Rohr
B29802020	20 x 20
B29803030	30 x 30
B29804040	40 x 40
B29805050	50 x 50
B29806040	60 x 40
B29806060	60 x 60

Lamellenstopfen

Lamellenstopfen Quadratrohr

flache Form
für Wandstärke 1,5 - 2,0 mm
Material: Polyethylen in schwarz

Art.-Nr.	für Rohr
TV3030	30 x 30
TV4040	40 x 40
TV5050	50 x 50

NEU!!

Lamellenstopfen Rundrohr

flache Form
für Wandstärke 1,0 - 2,0 mm
Material: Polyethylen in schwarz

Art.-Nr.	für Rohr
GL34	Ø 33,7
GL42	Ø 42,4

NEU!!

Alle Preise zzgl. Umsatzsteuer.
Preise können durch LZ-Schwankungen variieren. Aktuelle Preise finden Sie im Online-Shop.
Reinartz® Kleinteileversand GmbH & Co. KG, Sachstraße 15, 50259 Pulheim, Deutschland

Telefon: +49 (0) 2234 69 550-0 Fax: +49 (0) 2234 69 550-50
Internet: www.kleinteileversand.de E-Mail: info@kleinteileversand.de

Querstabhalter



Querstabhalter

zweiteilig, für Vierkantröhr
Material: V2A

Art.-Nr.	Stab
Q9001-10	Ø 10
Q9001-12	Ø 12
Q9001-14	Ø 14

Befestigungsschrauben ab Seite 114
z. B. DIN7991 M6x25



Querstabhalter

zweiteilig, für Rundröhr
Material: V2A

Art.-Nr.	Stab	Röhr
Q9002-10-33	Ø 10	Ø 33,7
Q9002-10-42	Ø 10	Ø 42,4
Q9002-12-33	Ø 12	Ø 33,7
Q9002-12-42	Ø 12	Ø 42,4
Q9002-14-33	Ø 14	Ø 33,7
Q9002-14-42	Ø 14	Ø 42,4

Befestigungsschrauben ab Seite 114
z. B. DIN7991 M6x25

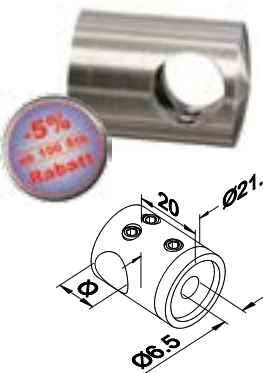

Querstabhalter

zweiteilig, mit zwei Madenschrauben
zum Verbinden von zwei Stäben
Material: V2A

Art.-Nr.	Stab
Q9003-10	Ø 10
Q9003-12	Ø 12
Q9003-14	Ø 14

Befestigungsschrauben ab Seite 114
z. B. DIN7991 M6x25



Querstabhalter

zweiteilig, mit zwei Madenschrauben
zum Verbinden von zwei Stäben
Material: V2A

Art.-Nr.	Stab	Röhr
Q9004-10-33	Ø 10	Ø 33,7
Q9004-10-42	Ø 10	Ø 42,4
Q9004-12-33	Ø 12	Ø 33,7
Q9004-12-42	Ø 12	Ø 42,4
Q9004-14-33	Ø 14	Ø 33,7
Q9004-14-42	Ø 14	Ø 42,4

Befestigungsschrauben ab Seite 114
z. B. DIN7991 M6x25

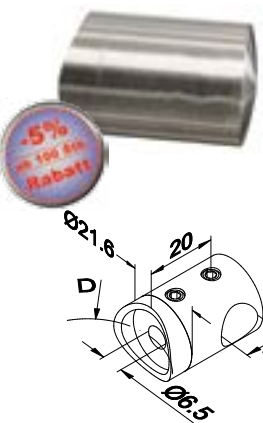

Querstabhalter Abschluss LINKS

zweiteilig, mit Sackloch
Material: V2A

Art.-Nr.	Stab	Röhr
Q9010-10-00	Ø 10	flach
Q9010-10-33	Ø 10	Ø 33,7
Q9010-10-42	Ø 10	Ø 42,4
Q9010-12-00	Ø 12	flach
Q9010-12-33	Ø 12	Ø 33,7
Q9010-12-42	Ø 12	Ø 42,4

Befestigungsschrauben ab Seite 114
z. B. DIN7991 M6x25



Querstabhalter Abschluss RECHTS

zweiteilig, mit Sackloch
Material: V2A

Art.-Nr.	Stab	Röhr
Q9011-10-00	Ø 10	flach
Q9011-10-33	Ø 10	Ø 33,7
Q9011-10-42	Ø 10	Ø 42,4
Q9011-12-00	Ø 12	flach
Q9011-12-33	Ø 12	Ø 33,7
Q9011-12-42	Ø 12	Ø 42,4

Befestigungsschrauben ab Seite 114
z. B. DIN7991 M6x25



Querstabhalter für Außenecken

zweiteilig, für Rundröhr
Material: V2A

Art.-Nr.	Stab	Röhr
Q9802-12-42	Ø 12	Ø 42,4

Befestigungsschrauben ab Seite 114
z. B. DIN7991 M6x25

passend für Halter
mit 20 mm Abstand



Querstabhalter für Innenecken

zweiteilig, für Rundröhr
Material: V2A

Art.-Nr.	Stab	Röhr
Q9902-12-42	Ø 12	Ø 42,4

Befestigungsschrauben ab Seite 114
z. B. DIN7991 M6x25

passend für Halter
mit 20 mm Abstand

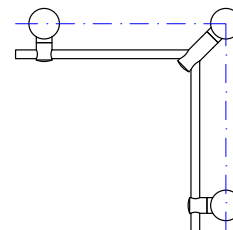
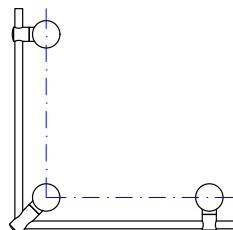

Alle Preise zzgl. Umsatzsteuer.

Preise können durch LZ-Schwankungen variieren. Aktuelle Preise finden Sie im Online-Shop.
Reinartz® Kleinteileversand GmbH & Co. KG, Sachstraße 15, 50259 Pulheim, Deutschland

Telefon: +49 (0) 2234 69 550-0 Fax: +49 (0) 2234 69 550-50

Internet: www.kleinteileversand.de E-Mail: info@kleinteileversand.de

Glasleistenrohr VA
Glasleistenrohr

Gummiprofil für Glasleistenrohr

Länge: 2500 / 5000 mm

für Nutrohr Ø 42,4

Art.-Nr.	für Glas
G42 8 11	8 - 11
G42 11 13	11,5 - 13,5
G42 16 17	16 - 17,5
G42 20 21	20 - 21,5

für Nutrohr Ø 48,3

Art.-Nr.	für Glas
G48 8 11	8 - 11
G48 11 13	11,5 - 13,5
G48 16 17	16 - 17,5
G48 20 21	20 - 21,5



Glasleistenrohr

geschliffen, Korn 320

Länge: 2500 oder 5000 mm

Material: V2A

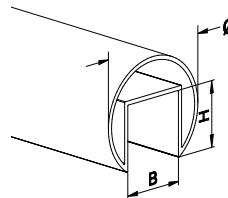
Art.-Nr.	Ø	BxH
Nutrohr4202	42,4	24x24
Nutrohr4802	48,3	27x30



Bitte Versandkosten anfragen

Steckfitting 90°

vertikal, für Nutrohr

Material: V2A

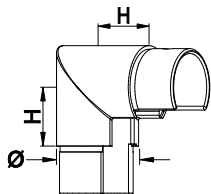
Art.-Nr.:	für Rohr
NR014220V	42,4
NR014820V	48,3
Maß H	
Ø 42,4	Ø 48,3
30	35

Steckfitting 90°

horizontal, für Nutrohr

Material: V2A

Art.-Nr.:	für Rohr
NR024220H	42,4
NR024820H	48,3
Maß H	
Ø 42,4	Ø 48,3
30	35

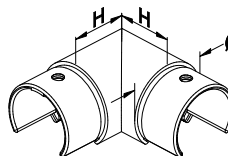
Rohrabschlussstopfen

für Nutrohr, flache Form

Material: V2A

Art.-Nr.:	für Rohr
NR4220G	42,4
NR4820G	48,3

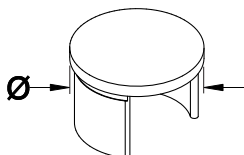
Steckfitting

für Nutrohr, Verbindler, gerade

Material: V2A

Art.-Nr.:	für Rohr
NR064220	42,4
NR064820	48,3

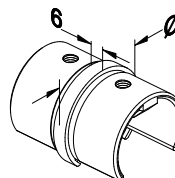
Steckfitting

für Nutrohr, Adapter auf Rohr Ø 42,4

Material: V2A

Art.-Nr.:	D
NR054220	42,4
NR054820	48,3

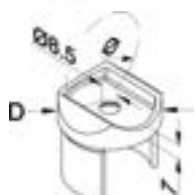
Wandflansch

für Nutrohr

Material: V2A

Art.-Nr.:	für Rohr
NR094220	42,4
NR094820	48,3

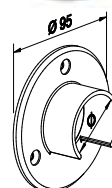

Alle Preise zzgl. Umsatzsteuer.

Preise können durch LZ-Schwankungen variieren. Aktuelle Preise finden Sie im Online-Shop.

Reinartz® Kleinteileversand GmbH & Co. KG, Sachstraße 15, 50259 Pulheim, Deutschland

Telefon: +49 (0) 2234 69 550-0 Fax: +49 (0) 2234 69 550-50

Internet: www.kleinteileversand.de E-Mail: info@kleinteileversand.de

Stabverbinder

Stabverbinder
mit Gelenk und Sackloch
Material: V2A

Art.-Nr.	für Stab
F41 1010	Ø 10
F41 1212	Ø 12
Maß H	
Ø 10	Ø 12
35	35

Einstecktiefe Stab: 25 mm
zum Verbinden zweier Stäbe
z. B. an einer Ecke

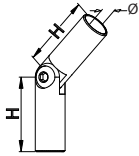

Stabverbinder
mit Sackloch, frei biegsam
Material: V2A

Art.-Nr.	für Stab
F40 1010	Ø 10
F40 1212	Ø 12
F40 1414	Ø 14

Gesamtlänge: 70 mm

zum Verbinden zweier Stäbe
z. B. an einer Ecke

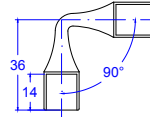
massivkugeln

massivkugeln
geschliffen
mit Sackgewinde
Material: V2A

Art.-Nr.	Kugel	Gewinde
K9520	Ø 20	M6
K9525	Ø 25	M6
K9530	Ø 30	M8
K9540	Ø 40	M8
K9550	Ø 50	M8

Hohlkugeln

Hohlkugeln
geschliffen
mit Gewindebuchse
Material: V2A

Art.-Nr.	Kugel	Gewinde
K7040	Ø 40	M8
K7050	Ø 50	M8
K7060	Ø 60	M8
K7080	Ø 80	M8
K70100	Ø 100	M10

Zierkugeln

Zierkugeln Eckverbindung
geschliffen
mit 2 Bohrungen im 90° Winkel
Material: V2A

Art.-Nr.	Kugel	Stab
KE2510	Ø 25	Ø 10
KE2512	Ø 25	Ø 12



Abschlusskugeln
geschliffen
mit Sackloch
Material: V2A

Art.-Nr.	Kugel	Stab
KS2010	Ø 20	Ø 10
KS2012	Ø 20	Ø 12
KS2014	Ø 20	Ø 14
KS2510	Ø 25	Ø 10
KS2512	Ø 25	Ø 12
KS2514	Ø 25	Ø 14
KS3010	Ø 30	Ø 10
KS3012	Ø 30	Ø 12
KS3014	Ø 30	Ø 14



Guss-Abschlusskugeln
geschliffen
mit Innengewinde
Material: V2A

Art.-Nr.	Kugel	Rohr
K7533	Ø 45	Ø 33,7
K7542	Ø 55	Ø 42,4

Montage mittels Stopfen mit Gewinde
und DIN 913 M8x16
nicht im Lieferumfang enthalten



Zierkugeln
geschliffen
mit Durchgangsbohrung
Material: V2A

Art.-Nr.	Kugel	Stab
KD2010	Ø 20	Ø 10
KD2012	Ø 20	Ø 12
KD2014	Ø 20	Ø 14
KD2510	Ø 25	Ø 10
KD2512	Ø 25	Ø 12
KD2514	Ø 25	Ø 14
KD3010	Ø 30	Ø 10
KD3012	Ø 30	Ø 12
KD3014	Ø 30	Ø 14
KD3512	Ø 35	Ø 12
KD3514	Ø 35	Ø 14

Montage: Stopfen mit Innengewinde ins Rohr schlagen, Gewindestift eindrehen, Kugel aufdrehen, fertig!

Alle Preise zzgl. Umsatzsteuer.

Preise können durch LZ-Schwankungen variieren. Aktuelle Preise finden Sie im Online-Shop.
Reinartz® Kleinteileversand GmbH & Co. KG, Sachstraße 15, 50259 Pulheim, Deutschland

Telefon: +49 (0) 2234 69 550-0 Fax: +49 (0) 2234 69 550-50

Internet: www.kleinteileversand.de E-Mail: info@kleinteileversand.de

Zierelemente

Zierelement
mit Sackbohrung
Größe: Ø 20 x 23 mm
Material: V2A

Art.-Nr.	Bohrung
ZE1810	Ø 10,2
ZE1812	Ø 12,2



Zierelement
mit Sackbohrung
Größe: Ø 20 x 16 mm
Material: V2A

Art.-Nr.	Bohrung
ZE1510	Ø 10,2
ZE1512	Ø 12,2



Zierelement
mit Sackbohrung oder Gewinde
Größe: Ø 25 x 30 mm
Material: V2A

Art.-Nr.:	Bohrung
ZE503012	Ø 12,2
ZE5030M6	M6
ZE5030M8	M8



Zierelement
mit Sackbohrung
Größe: Ø 28 x 26 mm
Material: V2A

Art.-Nr.:	Bohrung
ZE522612	Ø 12,2



Zierelement
mit Sackbohrung
Größe: Ø 23 x 30 mm
Material: V2A

Art.-Nr.:	Bohrung
ZE583012	Ø 12,2



Zierelement
mit Sackbohrung
Größe: Ø 17 x 23 mm
Material: V2A

Art.-Nr.:	Bohrung
ZE542312	Ø 12,2



Zierelement
mit Sackbohrung
Größe: Ø 16 x 15 mm
Material: V2A

Art.-Nr.:	Bohrung
ZE671510	Ø 10,2
ZE671512	Ø 12,2
ZE671514	Ø 14,2

passend zu ZE653012



Zierelement
mit Sackbohrung
Größe: Ø 16 x 15 mm
Material: V2A

Art.-Nr.:	Bohrung
ZE661510	Ø 10,2
ZE661512	Ø 12,2
ZE661514	Ø 14,2

passend zu ZE653012



Zierelement
mit Sackbohrung
Größe: Ø 22 x 50 mm
Material: V2A

Art.-Nr.	Bohrung
ZE645012	Ø 12,2



Zierelement
mit Sackbohrung
Größe: Ø 22 x 30 mm
Material: V2A

Art.-Nr.	Bohrung
ZE643012	Ø 12,2



Zierelement
mit Sackbohrung
Größe: Ø 22 x 30 mm
Material: V2A

Art.-Nr.:	Bohrung
ZE623012	Ø 12,2



Zierelement
mit Sackbohrung
Größe: Ø 27 x 50 mm
Material: V2A

Art.-Nr.:	Bohrung
ZE605012	Ø 12,2



Zierelement
mit Sackbohrung
Größe: Ø 16 x 30 mm
Material: V2A

Art.-Nr.:	Bohrung
ZE683012	Ø 12,2

passend zu ZE966012



Zierelement
mit Sackbohrung
Größe: Ø 16 x 20 mm
Material: V2A

Art.-Nr.:	Bohrung
ZE682012	Ø 12,2

passend zu ZE966012

Alle Preise zzgl. Umsatzsteuer.

Preise können durch LZ-Schwankungen variieren. Aktuelle Preise finden Sie im Online-Shop.
Reinartz® Kleinteileversand GmbH & Co. KG, Sachstraße 15, 50259 Pulheim, Deutschland

Telefon: +49 (0) 2234 69 550-0 Fax: +49 (0) 2234 69 550-50
Internet: www.kleinteileversand.de E-Mail: info@kleinteileversand.de

Zierelemente



Zierelement
mit Durchgangsbohrung
Größe: Ø 28 x 50 mm
Material: V2A

Art.-Nr.:	Bohrung
ZE805012	Ø 12,2



Zierelement
mit Durchgangsbohrung
Größe: Ø 26 x 50 mm
Material: V2A

Art.-Nr.:	Bohrung
ZE825012	Ø 12,2



Zierelement
mit Durchgangsbohrung
Größe: Ø 23 x 50 mm
Material: V2A

Art.-Nr.:	Bohrung
ZE885012	Ø 12,2



Zierelement
mit Durchgangsbohrung
Größe: Ø 25 x 50 mm
Material: V2A

Art.-Nr.:	Bohrung
ZE905012	Ø 12,2



Zierelement
mit Durchgangsbohrung
Größe: Ø 24 x 50 mm
Material: V2A

Art.-Nr.:	Bohrung
ZE845012	Ø 12,2



Zierelement
mit Durchgangsbohrung
Größe: Ø 24 x 50 mm
Material: V2A

Art.-Nr.:	Bohrung
ZE865012	Ø 12,2



Zierelement / Stabverbinder
mit Durchgangsbohrung
Größe: Ø 16 x 30 mm
Material: V2A

Art.-Nr.:	Bohrung
ZE653010	Ø 10,2
ZE653012	Ø 12,2
ZE653014	Ø 14,2

passend zu ZE661512



Zierelement
mit Durchgangsbohrung
Größe: Ø 23 x 30 mm
Material: V2A

Art.-Nr.:	Bohrung
ZE943012	Ø 12,2



Zierelement
mit Durchgangsbohrung
Größe: Ø 18 x 30 mm
Material: V2A

Art.-Nr.:	Bohrung
ZE883012	Ø 12,2



Zierelement
mit Durchgangsbohrung
Größe: Ø 23 x 30 mm
Material: V2A

Art.-Nr.:	Bohrung
ZE903012	Ø 12,2



Zierelement / Stabverbinder
mit zwei Sackbohrungen
Größe: Ø 16 x 60 mm
Material: V2A

Art.-Nr.:	Bohrung
ZE966012	Ø 12,2

passend zu ZE683012 / ZE682012



Zierelement
mit Durchgangsbohrung
Größe: Ø 25 x 30 mm
Material: V2A

Art.-Nr.:	Bohrung
ZE923012	Ø 12,2



Stabverbinder - Kreuzaufnahme
mit Durchgangsbohrungen im 90° Winkel
Größe: Ø 42,8 x 21 mm
Material: V2A

Art.-Nr.:	Bohrung
ZE404310	Ø 10,2
ZE404312	Ø 12,2
ZE404314	Ø 14,2

Anwendungsbeispiel
für ZE404312



Alle Preise zzgl. Umsatzsteuer.

Preise können durch LZ-Schwankungen variieren. Aktuelle Preise finden Sie im Online-Shop.
Reinartz® Kleinteileversand GmbH & Co. KG, Sachstraße 15, 50259 Pulheim, Deutschland

Telefon: +49 (0) 2234 69 550-0 Fax: +49 (0) 2234 69 550-50

Internet: www.kleinteileversand.de E-Mail: info@kleinteileversand.de

Zierstäbe



Z80212



Z86212



Z82212



Z90212



Z88212



Z84212

Zierstab

Länge: 1000 mm mit Stab Ø 12 mm
 Höhe der Zierelemente: jeweils 50 mm
 Abstand der Elemente: 250 mm
 Material: V2A

Art.-Nr.:
siehe oben



Z1001



Z1002



Z1004



Z1003



Z1006

Zierstab

Länge: 900 mm mit Stab Ø 12 mm
 Material: V2A

Art.-Nr.:
siehe oben

Zierstäbe

Alle Preise zzgl. Umsatzsteuer.

Preise können durch LZ-Schwankungen variieren. Aktuelle Preise finden Sie im Online-Shop.
 Reinartz® Kleinteileversand GmbH & Co. KG, Sachstraße 15, 50259 Pulheim, Deutschland

Telefon: +49 (0) 2234 69 550-0 Fax: +49 (0) 2234 69 550-50
 Internet: www.kleinteileversand.de E-Mail: info@kleinteileversand.de

Zierstäbe



Z80112



Z86112



Z82112



Z90112



Z88112



Z84112

Zierstab

Länge: 1000 mm mit Stab Ø 12 mm

Höhe des Zierelements: 50 mm

Material: V2A

Art.-Nr.:
siehe oben



Z80312



Z86312



Z82312



Z90312



Z88312



Z84312

Zierstab

Länge: 1000 mm mit Stab Ø 12 mm

Höhe des Zierelements: 128 mm

Mittige Kugel: Ø 30 mm

Material: V2A

Art.-Nr.:
siehe oben

Alle Preise zzgl. Umsatzsteuer.

Preise können durch LZ-Schwankungen variieren. Aktuelle Preise finden Sie im Online-Shop.
 Reinartz® Kleinteileversand GmbH & Co. KG, Sachsstraße 15, 50259 Pulheim, Deutschland

Telefon: +49 (0) 2234 69 550-0 Fax: +49 (0) 2234 69 550-50
 Internet: www.kleinteileversand.de E-Mail: info@kleinteileversand.de

Flachstahl / Winkelstahl
Flachstahl / Winkelstahl

Flachstahl

 ungeschliffen
 Material: V2A

Art.-Nr.:	Größe
Flach20x3 roh	20 x 3
Flach20x4 roh	20 x 4
Flach20x5 roh	20 x 5
Flach25x3 roh	25 x 3
Flach25x4 roh	25 x 4
Flach30x3 roh	30 x 3
Flach30x4 roh	30 x 4
Flach30x5 roh	30 x 5
Flach30x6 roh	30 x 6
Flach40x3 roh	40 x 3
Flach40x4 roh	40 x 4
Flach40x5 roh	40 x 5
Flach40x6 roh	40 x 6
Flach40x8 roh	40 x 8
Flach50x3 roh	50 x 3
Flach50x4 roh	50 x 4
Flach50x5 roh	50 x 5
Flach50x6 roh	50 x 6
Flach50x8 roh	50 x 8
Flach60x6 roh	60 x 6
Flach60x8 roh	60 x 8
Flach80x6 roh	80 x 6
Flach80x8 roh	80 x 8
Flach100x6 roh	100 x 6
Flach100x8 roh	100 x 8
Flach100x10 roh	100 x 10

aktuelle Preise auf Anfrage

Flachstahl

 geschliffen, Korn 240
 Material: V2A

Art.-Nr.:	Größe
Flach20x5 ges.	20 x 5
Flach30x5 ges.	30 x 5
Flach40x5 ges.	40 x 5
Flach40x8 ges.	40 x 8
Flach50x5 ges.	50 x 5
Flach50x8 ges.	50 x 8

aktuelle Preise auf Anfrage

Winkelstahl gleichschenkelig

 ungeschliffen
 Material: V2A

Art.-Nr.:	Größe
Winkel20x3	20 x 20 x 3,0
Winkel25x3	25 x 25 x 3,0
Winkel30x3	30 x 30 x 3,0
Winkel35x4	35 x 35 x 4,0
Winkel40x4	40 x 40 x 4,0
Winkel50x5	50 x 50 x 5,0

aktuelle Preise auf Anfrage

Rundrohr

 hochglanz poliert
 Material: V4A

Art.-Nr.:	Ø x Wandung
Rohr22x1,5P	22 x 1,5
Rohr25x1,5P	25 x 1,5

 aktuelle Preise auf Anfrage
 biegefähig (geglüht)

T-Profil, gleichschenkelig

 ungeschliffen
 Material: V2A

Art.-Nr.:	Größe
T-Profil20x3	20 x 20 x 3
T-Profil30x4	30 x 30 x 4
T-Profil40x5	40 x 40 x 5

aktuelle Preise auf Anfrage

Einfassprofil

 Schlitzbreite 1,4 mm
 Material: V2A

Art.-Nr.:	Ø x Wandung
EP18,0	18,0 x 1,25

VERKAUFLÄNGEN Einfassprofil:
 1500 und 3000 mm
 auf Wunsch zugeschnitten
 weiteres Zubehör s. Seite 19

Glasleistenrohr

 geschliffen, Korn 320
 Material: V2A

Art.-Nr.	Ø
Nutrohr4202	42,4
Nutrohr4802	48,3

VERKAUFLÄNGEN NUTROHR:
 1000 mm, 2500 mm und 5000 mm
 weiteres Zubehör s. Seite 48

Rundrohrentgrater

 Innen- und Aussenentgratung
 für nichtrostende Stähle Ø 10 - 54 mm
 für elekt. Antrieb (z. B. Akkuschauber)

Art.-Nr.:
RE10



Innenentgratung



Aussenentgratung

Rundrohrentgrater

 Innen- und Aussenentgratung
 für nichtrostende Stähle Ø 10 - 54 mm
 für Handantrieb

Art.-Nr.:
RE20



Innenentgratung



Aussenentgratung

Alle Preise zzgl. Umsatzsteuer.

 Preise können durch LZ-Schwankungen variieren. Aktuelle Preise finden Sie im Online-Shop.
 Reinartz® Kleinteileversand GmbH & Co. KG, Sachsstraße 15, 50259 Pulheim, Deutschland

Telefon: +49 (0) 2234 69 550-0 Fax: +49 (0) 2234 69 550-50

Internet: www.kleinteileversand.de E-Mail: info@kleinteileversand.de

Rohr / Rundstahl
Rundstahl

 geschliffen, Korn 240
 Material: V2A

Art.-Nr.:	Ø
Stab10	10
Stab12	12
Stab14	14

aktuelle Preise auf Anfrage

Rundrohr

 geschliffen, Korn 240
 Material: V2A

Art.-Nr.:	Ø x Wandung
Rohr12,0x1,5	12,0 x 1,5
Rohr16,0x2,0	16,0 x 2,0
Rohr20,0x2,0	20,0 x 2,0
Rohr21,3x2,0	21,3 x 2,0
Rohr25,0x2,0	25,0 x 2,0
Rohr26,9x2,0	26,9 x 2,0
Rohr30,0x2,0	30,0 x 2,0
Rohr33,7x2,0	33,7 x 2,0
Rohr35,0x2,0	35,0 x 2,0
Rohr38,0x2,0	38,0 x 2,0
Rohr40,0x2,0	40,0 x 2,0
Rohr42,4x2,0	42,4 x 2,0
Rohr42,4x2,5	42,4 x 2,5
Rohr48,3x2,0	48,3 x 2,0
Rohr60,3x2,0	60,3 x 2,0
Rohr70,0x2,0	70,0 x 2,0
Rohr76,1x2,0	76,1 x 2,0
Rohr88,9x2,0	88,9 x 2,0
Rohr101,6x2,0	101,6 x 2,0

aktuelle Preise auf Anfrage

Rundstahl

 ungeschliffen
 Material: V2A

Art.-Nr.:	Ø
Stab4 roh	4
Stab5 roh	5
Stab6 roh	6
Stab8 roh	8
Stab16 roh	16
Stab18 roh	18
Stab20 roh	20

aktuelle Preise auf Anfrage

Quadratrohr

 geschliffen, Korn 240
 Material: V2A

Art.-Nr.:	Größe
Rohr15x15	15 x 15 x 1,5
Rohr20x20	20 x 20 x 2,0
Rohr25x25	25 x 25 x 2,0
Rohr30x30	30 x 30 x 2,0
Rohr35x35	35 x 35 x 2,0
Rohr40x40	40 x 40 x 2,0
Rohr45x45	45 x 45 x 2,0
Rohr50x50	50 x 50 x 2,0
Rohr60x60	60 x 60 x 2,0
Rohr80x80	80 x 80 x 2,0
Rohr100x100	100 x 100 x 2,0

aktuelle Preise auf Anfrage

Rundstahl

 ungeschliffen, gezogen
 Material: V2A - 1.4305

Art.-Nr.:	Ø
Rund16	16
Rund18	18
Rund20	20
Rund22	22
Rund28	28
Rund35	35
Rund40	40
Rund45	45
Rund50	50
Rund60	60
Rund65	65

aktuelle Preise auf Anfrage

Rechteckrohr

 geschliffen, Korn 240
 Material: V2A

Art.-Nr.:	Größe
Rohr30x20	30 x 20 x 2,0
Rohr40x20	40 x 20 x 2,0
Rohr40x30	40 x 30 x 2,0
Rohr50x20	50 x 20 x 2,0
Rohr50x30	50 x 30 x 2,0
Rohr50x40	50 x 40 x 2,0
Rohr60x20	60 x 20 x 2,0
Rohr60x30	60 x 30 x 2,0
Rohr60x40	60 x 40 x 2,0
Rohr80x40	80 x 40 x 2,0
Rohr100x50	100 x 50 x 2,0

aktuelle Preise auf Anfrage

Vierkantstahl

 geschliffen, Korn 240
 Material: V2A

Art.-Nr.:	Größe
Vierkantstab12	12 x 12

aktuelle Preise auf Anfrage

<<< Zuschnitte von Rohren, Rundstählen, Flach- und Winkelstählen >>>

- wir schneiden für Sie kurzfristig und zuverlässig auf Ihr Wunschmaß -

- als Sonderanfertigungen sind auch Bohrungen und Gewinde möglich -

- unsere Gewinde werden mit dem Fließbohrverfahren erstellt -

- ab 2,0 Meter kann nur per Spedition versendet werden. Bitte klären Sie vor Bestellung die Versandkosten -

Alle Preise zzgl. Umsatzsteuer.

 Preise können durch LZ-Schwankungen variieren. Aktuelle Preise finden Sie im Online-Shop.
 Reinartz® Kleinteileversand GmbH & Co. KG, Sachstraße 15, 50259 Pulheim, Deutschland

Telefon: +49 (0) 2234 69 550-0 Fax: +49 (0) 2234 69 550-50

Internet: www.kleinteileversand.de E-Mail: info@kleinteileversand.de

Rohrbögen Edelstahl V2A

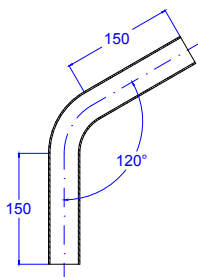

Rohrbogen 120°
nach dem Biegen *nicht* geschliffen
Material: V2A

Art.-Nr.	Rohr	Radius
ROB120-33	33,7x2,0	70
ROB120-42	42,4x2,0	75
ROB120-43	42,4x2,5	75

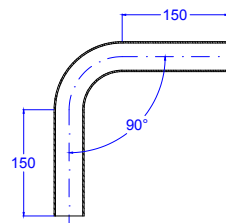

Rohrbogen 90°
nach dem Biegen *nicht* geschliffen
Material: V2A

Art.-Nr.	Rohr	Radius
ROB90-33	33,7x2,0	70
ROB90-42	42,4x2,0	75
ROB90-43	42,4x2,5	75

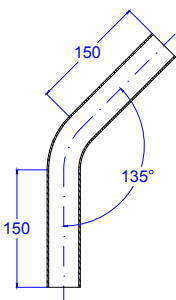

Rohrbogen 135°
nach dem Biegen *nicht* geschliffen
Material: V2A

Art.-Nr.	Rohr	Radius
ROB135-33	33,7x2,0	70
ROB135-42	42,4x2,0	75
ROB135-43	42,4x2,5	75

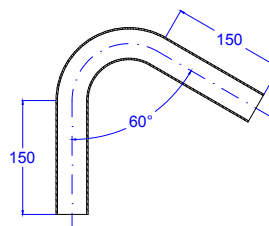

Rohrbogen 60°
nach dem Biegen *nicht* geschliffen
Material: V2A

Art.-Nr.	Rohr	Radius
ROB60-33	33,7x2,0	70
ROB60-42	42,4x2,0	75
ROB60-43	42,4x2,5	75

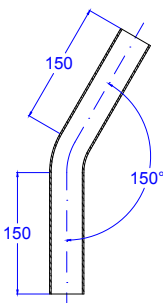

Rohrbogen 150°
nach dem Biegen *nicht* geschliffen
Material: V2A

Art.-Nr.	Rohr	Radius
ROB150-33	33,7x2,0	70
ROB150-42	42,4x2,0	75
ROB150-43	42,4x2,5	75

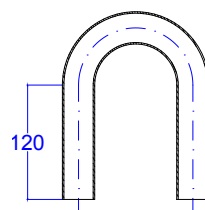

Rohrbogen 180°
nach dem Biegen *nicht* geschliffen
Material: V2A

Art.-Nr.	Rohr	Radius
ROB180-33	33,7x2,0	70
ROB180-42	42,4x2,0	75
ROB180-43	42,4x2,5	75

Alle Preise zzgl. Umsatzsteuer.

Preise können durch LZ-Schwankungen variieren. Aktuelle Preise finden Sie im Online-Shop.
Reinartz® Kleinteileversand GmbH & Co. KG, Sachstraße 15, 50259 Pulheim, Deutschland

Telefon: +49 (0) 2234 69 550-0 Fax: +49 (0) 2234 69 550-50

Internet: www.kleinteileversand.de E-Mail: info@kleinteileversand.de

Einschweißbögen geschliffen

Einschweißbögen 90°, Form 3S

 Wandstärke 2,0
 Material: V2A geschliffen

Art.-Nr.:	Ø	r	b
EBG26	Ø 26,9	29	43
EBG33	Ø 33,7	38	56
EBG42	Ø 42,4	48	69
EBG48	Ø 48,3	57	82
EBG60	Ø 60,3	76	106

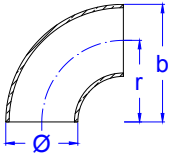
Einschweißbögen 90°, Form 5S

 Wandstärke 2,0
 Material: V2A geschliffen

Art.-Nr.:	Ø	r	b
E5SG33	Ø 33,7	73	90
E5SG42	Ø 42,4	93	114
E5SG48	Ø 48,3	108	132

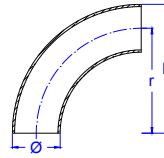
Einschweißbögen Kreuzform

 Wandstärke 2,0
 Material: V2A geschliffen

Art.-Nr.:	Ø	h	b
EKG33	Ø 33,7	38	76
EKG42	Ø 42,4	48	96
EKG48	Ø 48,3	57	114

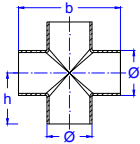
Einschweißbögen T-Form

 Wandstärke 2,0
 Material: V2A geschliffen

Art.-Nr.:	Ø	h	b
ETG33	Ø 33,7	38	76
ETG42	Ø 42,4	48	96
ETG48	Ø 48,3	57	114

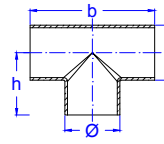
Pflegespray für Edelstahl

Inhalt: 400 ml

Art.-Nr.
Spray

Einschweißbögen, 180-Bogen

 Wandstärke 2,0
 Material: V2A geschliffen

Art.-Nr.:	Ø	r	b
ERG33	Ø 33,7	38	112
ERG42	Ø 42,4	48	138
ERG48	Ø 48,3	57	164

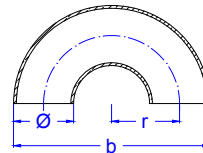
Einschweißbögen ungeschliffen

Schweißschutzspray

 Trennspray
 frei von Silikon, Wachs und Lösemitteln
 Inhalt: 400 ml

Art.-Nr.
Trenn

Einschweißbögen 90°, ungeschliffen

 Wandstärke 2,0 mm
 Material: V2A

Art.-Nr.:	Ø	r	b
EB21	Ø 21,3	28	38
EB25	Ø 25,0	27,5	40
EB26	Ø 26,9	29	43
EB30	Ø 30,0	33,5	49
EB33	Ø 33,7	38	56
EB35	Ø 35,0	45	63
EB38	Ø 38,0	45	64
EB40	Ø 40,0	45	65
EB42	Ø 42,4	48	69
EB48	Ø 48,3	57	82
EB60	Ø 60,3	76	106
EB70	Ø 70,0	92	127
EB76	Ø 76,1	95	133
EB89	Ø 88,9	114	159
EB101	Ø 101,6	133,5	184

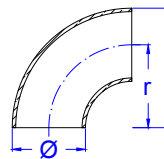
Spezial Reiniger für Edelstahl

 entfernt Verunreinigungen und
 leichten Flugrost
 Inhalt: 500 ml

Art.-Nr.
Reiniger

weitere Abmessungen auf Anfrage

Alle Preise zzgl. Umsatzsteuer.

 Preise können durch LZ-Schwankungen variieren. Aktuelle Preise finden Sie im Online-Shop.
 Reinartz® Kleinteileversand GmbH & Co. KG, Sachstraße 15, 50259 Pulheim, Deutschland

 Telefon: +49 (0) 2234 69 550-0 Fax: +49 (0) 2234 69 550-50
 Internet: www.kleinteileversand.de E-Mail: info@kleinteileversand.de

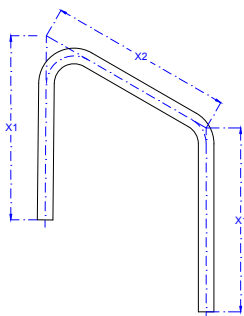
Handläufe gebogen

Handlauf gebogen
nach dem Biegen **nicht** geschliffen
Material: V2A

Art.-Nr.	Ø Rohr	Typ
HG2010-42	42,4x2,0	1
HG2020-42	42,4x2,0	2
HG2030-42	42,4x2,0	3
HG2013-43	42,4x2,5	1
HG2023-43	42,4x2,5	2
HG2033-43	42,4x2,5	3

Ausführung

Typ	X1	X2
1	1000	800
2	1000	1000
3	1000	1200

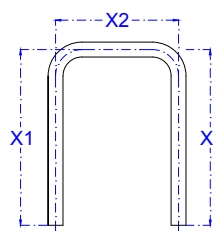

Handlauf gebogen
nach dem Biegen **nicht** geschliffen
Material: V2A

Art.-Nr.	Ø Rohr	Typ
HG5010-42	42,4x2,0	1
HG5020-42	42,4x2,0	2
HG5030-42	42,4x2,0	3
HG5013-43	42,4x2,5	1
HG5023-43	42,4x2,5	2
HG5033-43	42,4x2,5	3

Ausführung

Typ	X1	X2
1	1000	800
2	1000	1000
3	1000	1200

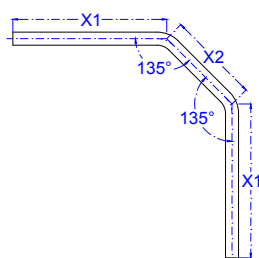

Handlauf gebogen
nach dem Biegen **nicht** geschliffen
Material: V2A

Art.-Nr.	Ø Rohr	Typ
HG1000-42	42,4x2,0	1
HG1020-42	42,4x2,0	2
HG1003-43	42,4x2,5	1
HG1023-43	42,4x2,5	2

Ausführung

Typ	X1	X2
1	1000	600
2	1200	800

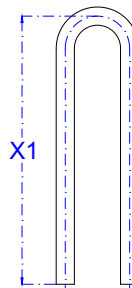

Handlauf gebogen
nach dem Biegen **nicht** geschliffen
Material: V2A

Art.-Nr.	Ø Rohr	Typ
HG4010-42	42,4x2,0	1
HG4020-42	42,4x2,0	2
HG4030-42	42,4x2,0	3
HG4040-42	42,4x2,0	4
HG4050-42	42,4x2,0	5
HG4013-43	42,4x2,5	1
HG4023-43	42,4x2,5	2
HG4033-43	42,4x2,5	3
HG4043-43	42,4x2,5	4
HG4053-43	42,4x2,5	5

Ausführung

Typ	X1
1	1200
2	1500
3	1800
4	2000
5	2500

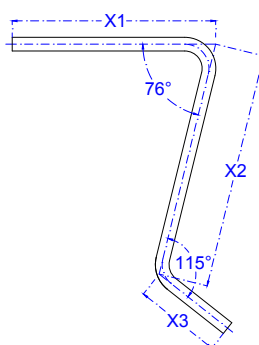

Handlauf gebogen
nach dem Biegen **nicht** geschliffen
Material: V2A

Art.-Nr.	Ø Rohr	Typ
HG6010-42	42,4x2,0	1
HG6020-42	42,4x2,0	2
HG6013-43	42,4x2,5	1
HG6023-43	42,4x2,5	2

Ausführung

Typ	X1	X2	X3
1	600	700	280
2	800	900	380

**Alle Pfosten auch als
Sonderanfertigung lieferbar!**

**bei Sonderanfertigungen bitte beachten:
Mindestabstand zwischen zwei Biegungen beträgt 250 mm**

Alle Preise zzgl. Umsatzsteuer.

Preise können durch LZ-Schwankungen variieren. Aktuelle Preise finden Sie im Online-Shop.
Reinartz® Kleinteileversand GmbH & Co. KG, Sachstraße 15, 50259 Pulheim, Deutschland

Telefon: +49 (0) 2234 69 550-0 Fax: +49 (0) 2234 69 550-50

Internet: www.kleinteileversand.de E-Mail: info@kleinteileversand.de

Geländerpfosten gebogen

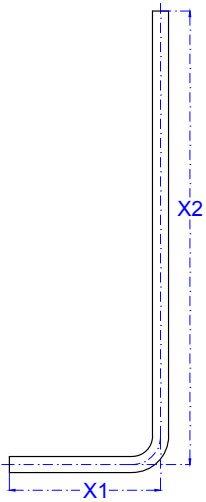

Geländerpfosten gebogen
nach dem Biegen *nicht* geschliffen
Material: V2A

Art.-Nr.	Ø Rohr	Typ
PG3010-42	42,4x2,0	1
PG3020-42	42,4x2,0	2
PG3013-43	42,4x2,5	1
PG3023-43	42,4x2,5	2

Ausführung

Typ	X1	X2
1	500	1300
2	600	1500

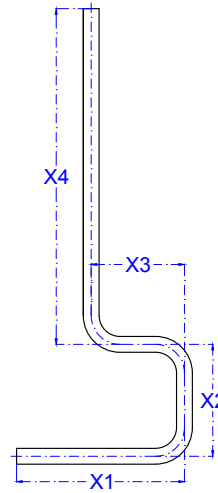

Geländerpfosten gebogen
nach dem Biegen *nicht* geschliffen
Material: V2A

Art.-Nr.	Ø Rohr	Typ
PG1010-42	42,4x2,0	1
PG1020-42	42,4x2,0	2
PG1013-43	42,4x2,5	1
PG1023-43	42,4x2,5	2

Ausführung

Typ	X1	X2	X3	X4
1	500	280	280	1000
2	600	300	300	1200

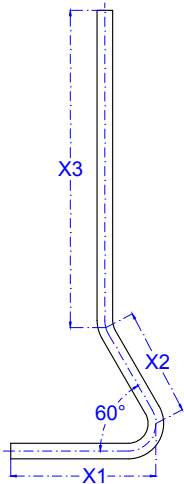

Geländerpfosten gebogen
nach dem Biegen *nicht* geschliffen
Material: V2A

Art.-Nr.	Ø Rohr	Typ
PG4010-42	42,4x2,0	1
PG4020-42	42,4x2,0	2
PG4013-43	42,4x2,5	1
PG4023-43	42,4x2,5	2

Ausführung

Typ	X1	X2	X3
1	500	280	1000
2	600	300	1200

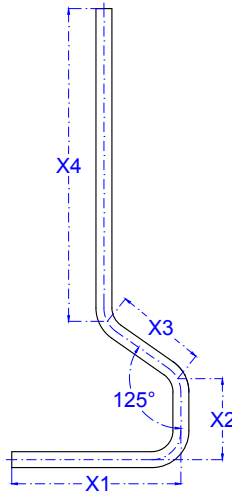

Geländerpfosten gebogen
nach dem Biegen *nicht* geschliffen
Material: V2A

Art.-Nr.	Ø Rohr	Typ
PG2010-42	42,4x2,0	1
PG2020-42	42,4x2,0	2
PG2013-43	42,4x2,5	1
PG2023-43	42,4x2,5	2

Ausführung

Typ	X1	X2	X3	X4
1	500	280	280	925
2	600	300	300	1100

**Alle Pfosten auch als
Sonderanfertigung lieferbar!**

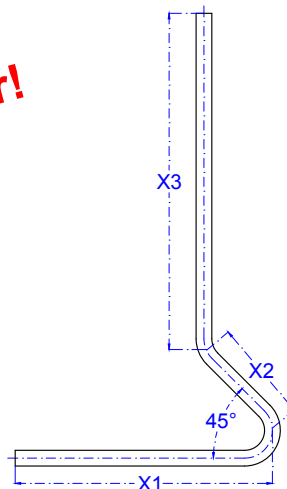

Geländerpfosten gebogen
nach dem Biegen *nicht* geschliffen
Material: V2A

Art.-Nr.	Ø Rohr	Typ
PG4110-42	42,4x2,0	1
PG4120-42	42,4x2,0	2
PG4113-43	42,4x2,5	1
PG4123-43	42,4x2,5	2

Ausführung

Typ	X1	X2	X3
1	800	280	1000
2	1000	300	1200

**bei Sonderanfertigungen bitte beachten:
Mindestabstand zwischen zwei Biegungen beträgt 250 mm**

Geländerpfosten aus Rundrohr

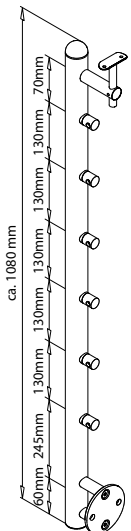

SP0250-4212

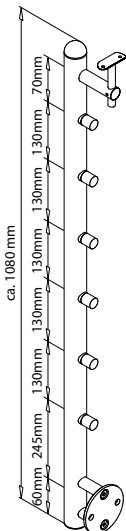

SP0252-4212

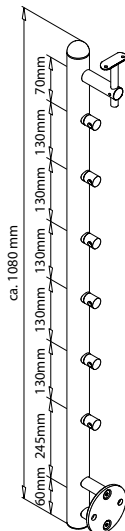

SP0256-4212

Geländerpfosten für vorgesetzte Montage
 mit Querstabhalter für Stab Ø 12 mm
 Handlaufträger für Ø 42,4 mm
 mit Wandanker, Abstand 50 mm
 Material: V2A

Art.-Nr.:	Ausführung
SP0250-4212	Mittelpfosten
SP0252-4212	Endpfosten links
SP0256-4212	Endpfosten rechts

fertige Geländerpfosten / Systempfosten

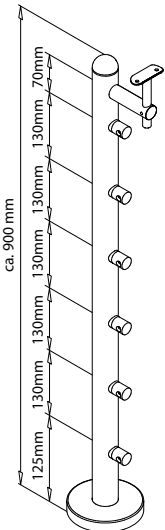

SP0200-4212

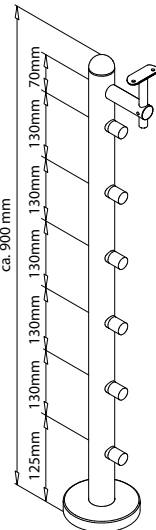

SP0202-4212

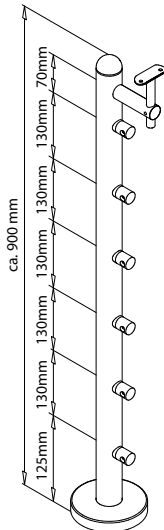

SP0206-4212

Geländerpfosten für aufgesetzte Montage
 mit Querstabhalter für Stab Ø 12 mm
 Handlaufträger für Ø 42,4 mm
 angeschweißte Ronde Ø 100 x 6 mm
 Material: V2A

Art.-Nr.:	Ausführung
SP0200-4212	Mittelpfosten
SP0202-4212	Endpfosten links
SP0206-4212	Endpfosten rechts

Geben Sie bei Ihrer Bestellung immer die gewünschte Glasstärke an!

Sicherungsstifte / Sicherungsplatten auf Seite 18

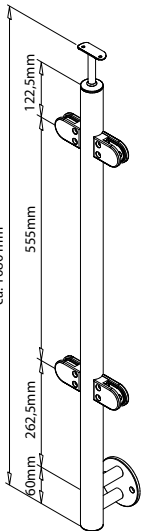

SP0150-4202

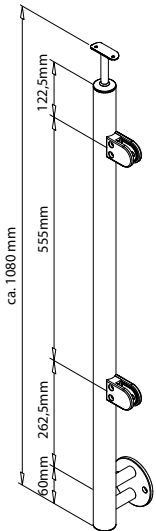

SP0152-4202

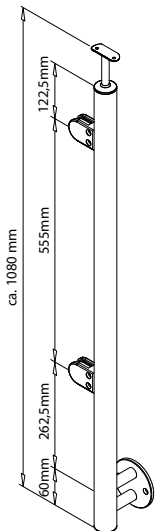

SP0156-4202

Geländerpfosten für vorgesetzte Montage
 mit Glasklemmen Modell 15 für Glas 8 - 12,76 mm
 Handlaufstütze für Ø 42,4 mm
 mit Wandanker, Abstand 50 mm
 Material: V2A

Art.-Nr.:	Ausführung
SP0150-4202	Mittelpfosten
SP0152-4202	Endpfosten links
SP0156-4202	Endpfosten rechts
SP0158-4202	Eckpfosten aussen
SP0159-4202	Eckpfosten innen



SP0158-4202



SP0159-4202

Alle Geländerpfosten auch lieferbar mit anderen Handlaufträgern / Glasklemmen / Querstabhaltern / Stopfen / Befestigungen

- Sonderanfertigungen sind möglich - Maßblatt finden Sie im Downloadbereich auf unserer Homepage -
 - Geländerpfosten werden aus versandtechnischen Gründen unmontiert verschickt -

Alle Preise zzgl. Umsatzsteuer.

Preise können durch LZ-Schwankungen variieren. Aktuelle Preise finden Sie im Online-Shop.
 Reinartz® Kleinteileversand GmbH & Co. KG, Sachstraße 15, 50259 Pulheim, Deutschland

Telefon: +49 (0) 2234 69 550-0 Fax: +49 (0) 2234 69 550-50

Internet: www.kleinteileversand.de E-Mail: info@kleinteileversand.de

Geländerpfosten aus Rundrohr

SP0450-4212



SP0452-4212



SP0456-4212

Geländerpfosten für vorgesetzte Montage

 mit Bohrungen für Stab Ø 12 mm
 Handlaufträger für Ø 42,4 mm
 mit Wandanker, Abstand 50 mm
 Material: V2A

Art.-Nr.:	Ausführung
SP0450-4212	Mittelpfosten
SP0452-4212	Endpfosten links
SP0456-4212	Endpfosten rechts

 mit Bohrungen für Stab Ø 14 mm
 Material: V2A

Art.-Nr.:	Ausführung
SP0450-4214	Mittelpfosten
SP0452-4214	Endpfosten links
SP0456-4214	Endpfosten rechts

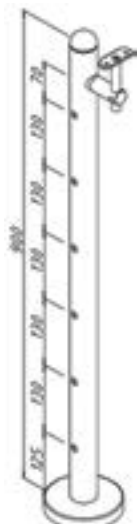

SP0400-4212

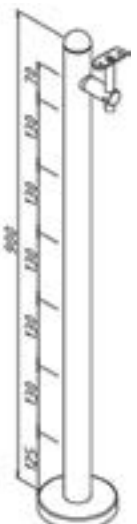

SP0402-4212

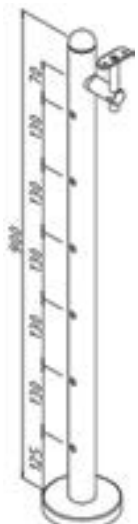

SP0406-4212

Geländerpfosten für aufgesetzte Montage

 mit Bohrungen für Stab Ø 12 mm
 Handlaufträger für Ø 42,4 mm
 angeschweißte Ronde Ø 100 x 6 mm
 Material: V2A

Art.-Nr.:	Ausführung
SP0400-4212	Mittelpfosten
SP0402-4212	Endpfosten links
SP0406-4212	Endpfosten rechts

 mit Bohrungen für Stab Ø 14 mm
 Material: V2A

Art.-Nr.:	Ausführung
SP0400-4214	Mittelpfosten
SP0402-4214	Endpfosten links
SP0406-4214	Endpfosten rechts

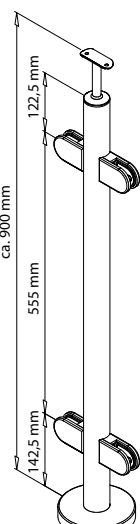

SP0100-4202



SP0104-4202

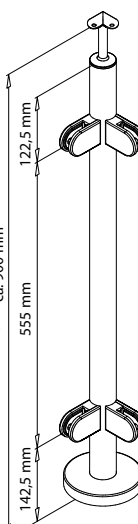

SP0108-4202

Geländerpfosten für aufgesetzte Montage

 mit Glasklemmen Modell 15 für Glas 8 - 12,76 mm
 Handlaufstütze für Ø 42,4 mm
 angeschweißte Ronde Ø 100 x 6 mm
 Material: V2A

Art.-Nr.:	Ausführung
SP0100-4202	Mittelpfosten
SP0104-4202	Endpfosten
SP0108-4202	Eckpfosten 90°

Geben Sie bei Ihrer Bestellung immer
die gewünschte Glasstärke an!

Sicherungsstifte / Sicherungsplatten auf
Seite 18

Alle Geländerpfosten auch lieferbar mit anderen
Handlaufträgern / Glasklemmen / Querstabhaltern / Stopfen / Befestigungen

- Sonderanfertigungen sind möglich - Maßblatt finden Sie im Downloadbereich auf unserer Homepage -
- Geländerpfosten werden aus versandtechnischen Gründen unmontiert verschickt -

Alle Preise zzgl. Umsatzsteuer.

Preise können durch LZ-Schwankungen variieren. Aktuelle Preise finden Sie im Online-Shop.
Reinartz® Kleinteileversand GmbH & Co. KG, Sachstraße 15, 50259 Pulheim, Deutschland

Telefon: +49 (0) 2234 69 550-0 Fax: +49 (0) 2234 69 550-50
Internet: www.kleinteileversand.de E-Mail: info@kleinteileversand.de

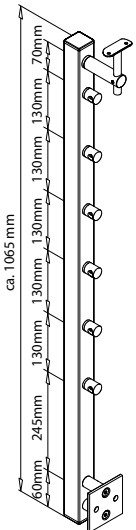
Geländerpfosten aus Vierkantrohr

SP0250-4012

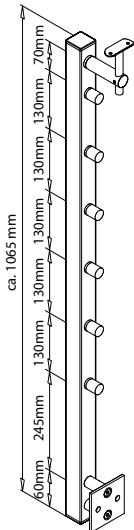

SP0252-4012

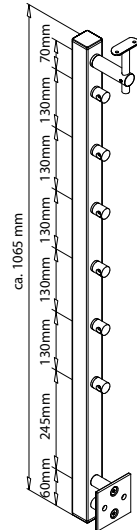

SP0256-4012

Geländerpfosten für vorgesetzte Montage
 mit Querstabhalter für Stab Ø 12 mm
 Handlaufträger für Ø 42,4 mm
 mit Wandanker, Abstand 50 mm
 Material: V2A

Art.-Nr.:	Ausführung
SP0250-4012	Mittelpfosten
SP0252-4012	Endpfosten links
SP0256-4012	Endpfosten rechts

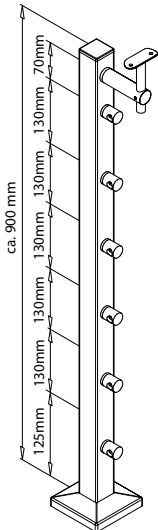

SP0200-4012

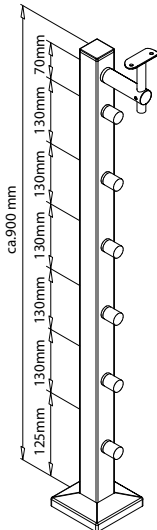

SP0202-4012

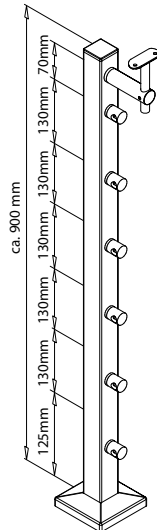

SP0206-4012

Geländerpfosten für aufgesetzte Montage
 mit Querstabhalter für Stab Ø 12 mm
 Handlaufträger für Ø 42,4 mm
 angeschweißte Ronde 100 x 100 x 6 mm
 Material: V2A

Art.-Nr.:	Ausführung
SP0200-4012	Mittelpfosten
SP0202-4012	Endpfosten links
SP0206-4012	Endpfosten rechts

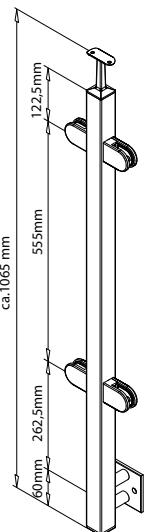

SP0150-4002

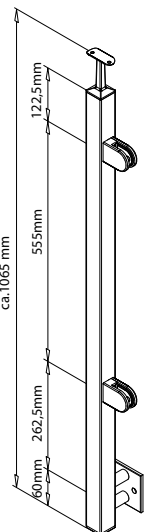

SP0152-4002

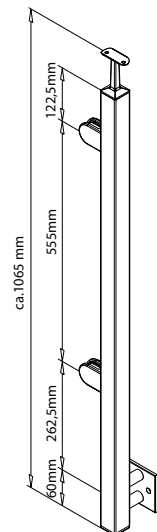

SP0156-4002

Geländerpfosten für vorgesetzte Montage
 mit Glasklemmen Modell 15 für Glas 8 - 12,76 mm
 mit Sicherungsstift montierbar
 Handlaufstütze für Ø 42,4 mm
 mit Wandanker, Abstand 50 mm
 Material: V2A

Art.-Nr.:	Ausführung
SP0150-4002	Mittelpfosten
SP0152-4002	Endpfosten links
SP0156-4002	Endpfosten rechts

Geben Sie bei Ihrer Bestellung immer
 die gewünschte Glasstärke an!

Sicherungsstifte / Sicherungsplatten auf
 Seite 18

**Alle Geländerpfosten auch lieferbar mit anderen
 Handlaufträgern / Glasklemmen / Querstabhaltern / Stopfen / Befestigungen
 - Sonderanfertigungen sind möglich - Maßblatt finden Sie im Downloadbereich auf unserer Homepage -
 - Geländerpfosten werden aus versandtechnischen Gründen unmontiert verschickt -**

fertige Geländerpfosten / Systempfosten

Alle Preise zzgl. Umsatzsteuer.

Preise können durch LZ-Schwankungen variieren. Aktuelle Preise finden Sie im Online-Shop.
 Reinartz® Kleinteileversand GmbH & Co. KG, Sachstraße 15, 50259 Pulheim, Deutschland

Telefon: +49 (0) 2234 69 550-0 Fax: +49 (0) 2234 69 550-50

Internet: www.kleinteileversand.de E-Mail: info@kleinteileversand.de

Geländerpfosten aus Vierkantrohr

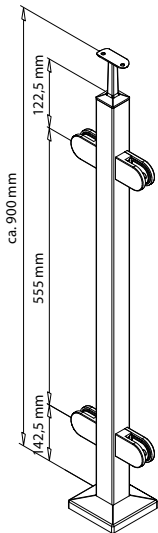

SP0100-4002

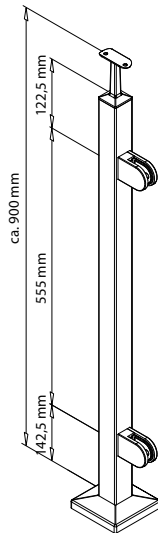

SP0104-4002



SP0108-4002

Geländerpfosten für aufgesetzte Montage
 mit Glasklemmen Modell 15 für Glas 8 - 12,76 mm
 mit Sicherungsstift montierbar
 Handlaufstütze für Ø 42,4 mm
 angeschweißte Ronde 100 x 100 x 6 mm
 Material: V2A

Art.-Nr.:	Ausführung
SP0100-4002	Mittelpfosten
SP0104-4002	Endpfosten
SP0108-4002	Eckpfosten 90°

Geben Sie bei Ihrer Bestellung immer die gewünschte Glasstärke an!

Sicherungsstifte / Sicherungsplatten auf Seite 18

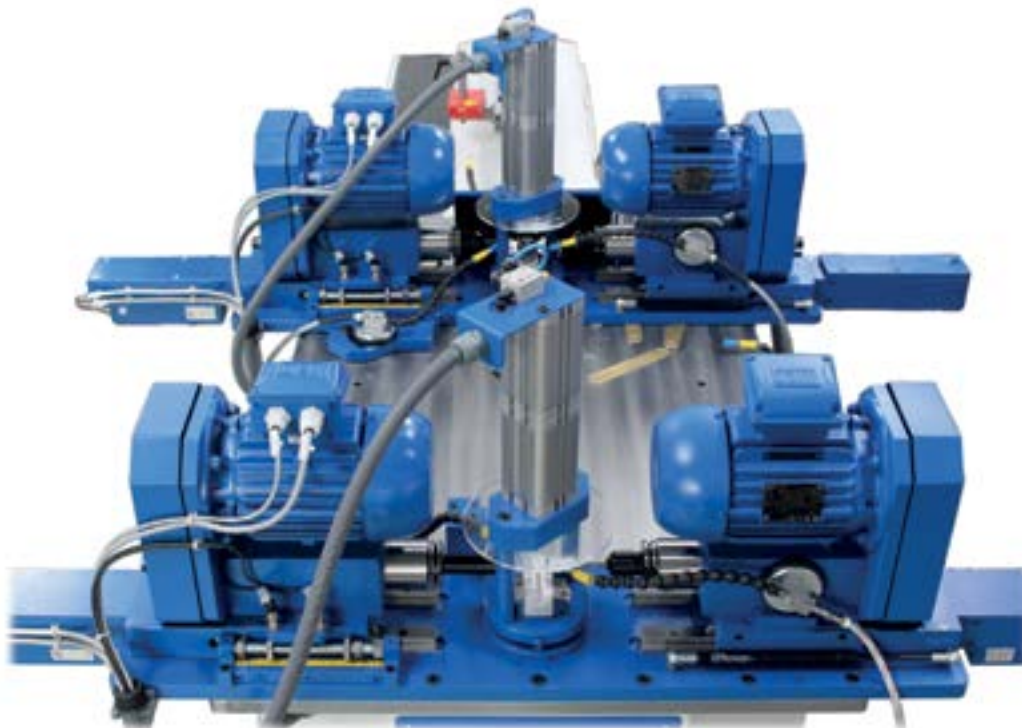

Moderner Rohrbohrautomat mit vier Bohrköpfen schnelle und präzise Eigenfertigung aller Pfosten

fertige Geländerpfosten / Systempfosten

Alle Geländerpfosten auch lieferbar mit anderen Handlaufträgern / Glasklemmen / Querstabhaltern / Stopfen / Befestigungen
 - Sonderanfertigungen sind möglich - Maßblatt finden Sie im Downloadbereich auf unserer Homepage -
 - Geländerpfosten werden aus versandtechnischen Gründen unmontiert verschickt -

Alle Preise zzgl. Umsatzsteuer.
 Preise können durch LZ-Schwankungen variieren. Aktuelle Preise finden Sie im Online-Shop.
 Reinartz® Kleinteileversand GmbH & Co. KG, Sachsstraße 15, 50259 Pulheim, Deutschland
 Telefon: +49 (0) 2234 69 550-0 Fax: +49 (0) 2234 69 550-50
 Internet: www.kleinteileversand.de E-Mail: info@kleinteileversand.de

Systempfosten

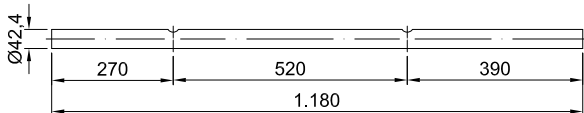

Systempfosten
für Glasklemmen, einseitig
Material: V2A

Art.-Nr.:	Gewinde
SP-401	2 x M8

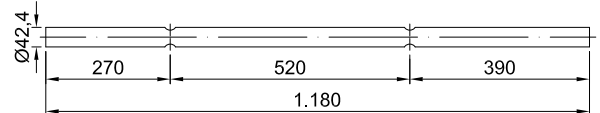
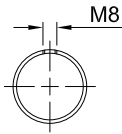

Systempfosten
für Glasklemmen, beidseitig
Material: V2A

Art.-Nr.:	Gewinde
SP-402	4 x M8

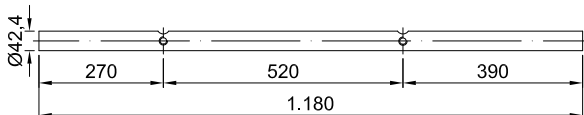
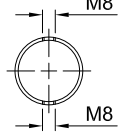

Systempfosten
für Glasklemmen, im Winkel 90°
Material: V2A

Art.-Nr.:	Gewinde
SP-403	4 x M8

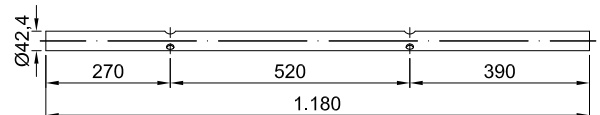
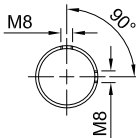

Systempfosten
für Glasklemmen, im Winkel 135°
Material: V2A

Art.-Nr.:	Gewinde
SP-404	4 x M8

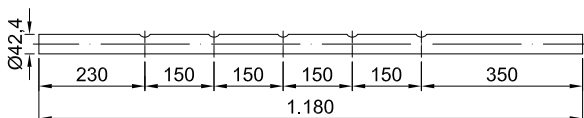
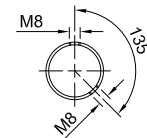

Systempfosten
für Querstabhalter
Material: V2A

Art.-Nr.:	Gewinde
SP-405	5 x M6

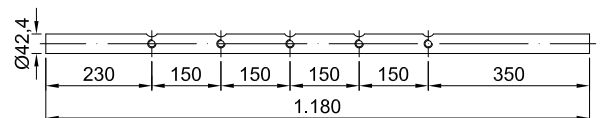
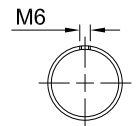

Systempfosten
für Querstabhalter, im Winkel 90°
Material: V2A

Art.-Nr.:	Gewinde
SP-406	10 x M6

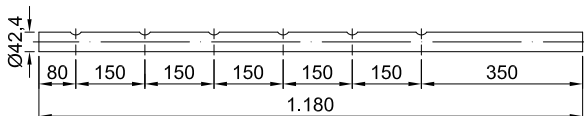
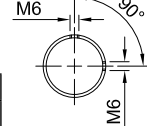

Systempfosten
für Querstabhalter
Material: V2A

Art.-Nr.:	Gewinde
SP-407	6 x M6

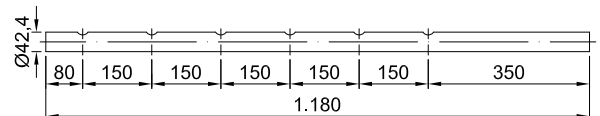
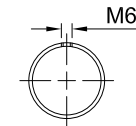

Systempfosten
für Querstabhalter, im Winkel 90°
Material: V2A

Art.-Nr.:	Gewinde
SP-408	12 x M6

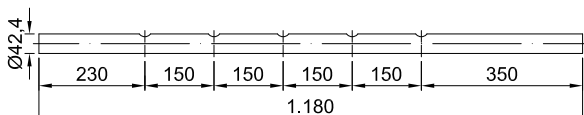
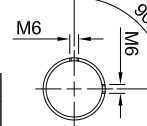

Systempfosten
für Rundstahl
Material: V2A

Art.-Nr.:	Ø Bohrung
SP-409	5 x 12,2

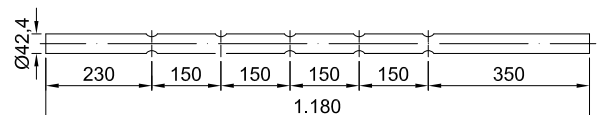
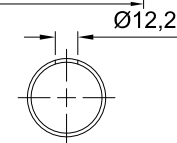

Systempfosten
für Rundstahl, beidseitig
Material: V2A

Art.-Nr.:	Ø Bohrung
SP-410	10 x 12,2

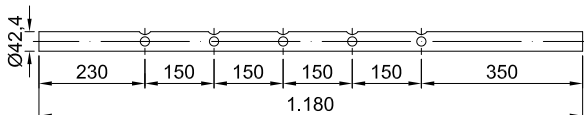
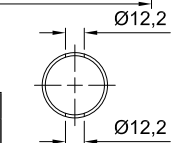

Systempfosten
für Rundstahl, im Winkel 90°
Material: V2A

Art.-Nr.:	Ø Bohrung
SP-411	10 x 12,2

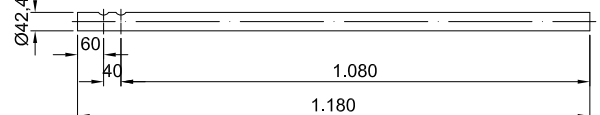
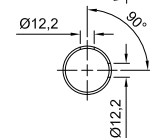

Systempfosten
für Wandanker, passend für W2002
Material: V2A

Art.-Nr.:	Gewinde
SP-412	2 x M10

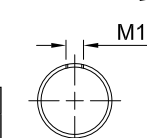

Systempfosten fertig gebohrt

- alle Systempfosten aus Rundrohr Ø 42,4 x 2,0 -

- jedes Gewinde mit Fließbohrverfahren erstellt -

- alle Pfosten aus eigener Herstellung -

- Sonderanfertigungen sind möglich - Maßblatt finden Sie im Downloadbereich auf unserer Homepage -

Alle Preise zzgl. Umsatzsteuer.

Preise können durch LZ-Schwankungen variieren. Aktuelle Preise finden Sie im Online-Shop.

Reinartz® Kleinteileversand GmbH & Co. KG, Sachstraße 15, 50259 Pulheim, Deutschland

Telefon: +49 (0) 2234 69 550-0 Fax: +49 (0) 2234 69 550-50

Internet: www.kleinteileversand.de E-Mail: info@kleinteileversand.de

Handlauf nach Maß



Handlauf
nach Wunschmaß
Material: V2A

Art.-Nr.:	Länge	Handlauf	Handlaufträger
HL2 - 100	bis 100 cm	Ø 42,4	2 x
HL2 - 145	101 - 145 cm	Ø 42,4	2 x
HL2 - 200	146 - 200 cm	Ø 42,4	2 x
HL2 - 250	201 - 250 cm	Ø 42,4	2 x
HL3 - 200	146 - 200 cm	Ø 42,4	3 x
HL3 - 250	201 - 250 cm	Ø 42,4	3 x

Standardausführung

Abstand Rohrende - Handlaufträgermitte: 150 mm, ggf. dritter Handlaufträger mittig
Handlaufträger: HT3003 + Schrauben ISO7380 M5x12 und Spanplattenschrauben 6,0x60
Abschlussstopfen: 4220 (massiv mit Linsenform, bereits montiert)
Abdeckrosetten: B27075

Alle Handläufe auch lieferbar mit anderen
Rohrdurchmessern / Handlaufträgern / Stopfen

- Sonderanfertigungen sind möglich - Gerne erstellen wir ein Angebot -

- Handläufe werden aus versandtechnischen Gründen unmontiert verschickt -

- ab 2,0 Meter kann nur per Spedition versendet werden. Bitte klären Sie vor Bestellung die Versandkosten -

Türgriffe nach Maß



Bsp. Winkel 45°

Türgriffe in verschiedenen Ausführungen

Material: V2A

aus Rohr	Länge	Winkel
33,7 x 2,0	40 bis 250 cm	90°
33,7 x 2,0	40 bis 250 cm	45°
42,4 x 2,0	40 bis 250 cm	90°
42,4 x 2,0	40 bis 250 cm	45°

Standardausführung

Abstand Rohrende - Stossgriff: 50 mm (auf Wunsch auch in anderen Maßen)
Abschlussstopfen: beliebig wählbar, siehe Stopfen ab Seite 22
- Türgriffe werden aus versandtechnischen Gründen unmontiert verschickt -
- ab 2,0 Meter kann nur per Spedition versendet werden -

Stossgriffstütze

im Winkel 45°
Material: V2A

Art.-Nr.:	für Rohr
SGH33-45	33,7
SGH42-45	42,4

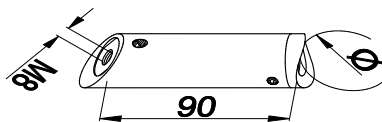

Stossgriffstütze

im Winkel 90°
Material: V2A

Art.-Nr.:	für Rohr
SGH33-90	33,7
SGH42-90	42,4

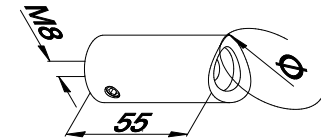

Ronde für Stossgriffstütze 90°

mit Gummischeibe für Glasmontage
Bohrung Ø 8,5 mm
Material: V2A

Art.-Nr.:	Größe
Stoss-U	Ø 35 x 4

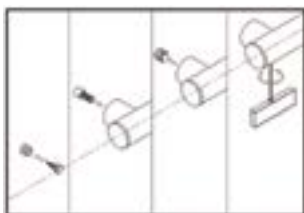

Alle Preise zzgl. Umsatzsteuer.

Preise können durch LZ-Schwankungen variieren. Aktuelle Preise finden Sie im Online-Shop.
Reinartz® Kleinteileversand GmbH & Co. KG, Sachstraße 15, 50259 Pulheim, Deutschland

Telefon: +49 (0) 2234 69 550-0 Fax: +49 (0) 2234 69 550-50
Internet: www.kleinteileversand.de E-Mail: info@kleinteileversand.de

Wandanker

Wandanker

Ronde Ø 85 x 85 x 6 mm, geschliffen
2 Bohrungen Ø 11 mm
inkl. 2 Distanzhülsen und Schrauben M8
Abstand Distanzstücke 50 mm
Material: V2A

Art.-Nr.	Ø	x
W2000-00-30	flach	30
W2000-42-30	42,4	30
W2000-00-50	flach	50
W2000-33-50	33,7	50
W2000-42-50	42,4	50
W2000-00-100	flach	100
W2000-33-100	33,7	100
W2000-42-100	42,4	100
W2000-Ron	nur Ronde	

Bolzenanker ab Seite 107

Distanzstück

geschliffen, Ø 22 mm
einseitig gefräst
passend zu W2000 / W2001
Material: V2A

Art.-Nr.	Ø	H
DS22-00-24	flach	24
DS22-00-44	flach	44
DS22-00-94	flach	94
DS22-33-44	33,7	44
DS22-33-94	33,7	94
DS22-42-24	42,4	24
DS22-42-44	42,4	44
DS22-42-94	42,4	94
DS22-42-60	42,4	60
DS22-42-70	42,4	70

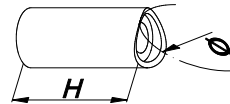
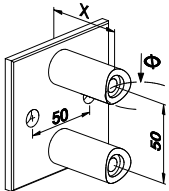

Wandanker Aussenecke

Schenkel 125 x 125 x 6 mm, geschliffen
2 Langlöcher 15 x 11 mm
inkl. 2 Distanzhülsen und Schrauben M8
Wandabstand passend zu W2000-42-50
Material: V2A

Art.-Nr.	Ø	x
W5050-42-50	42,4	50
W5050-Ron	nur Platte	

Bolzenanker ab Seite 107

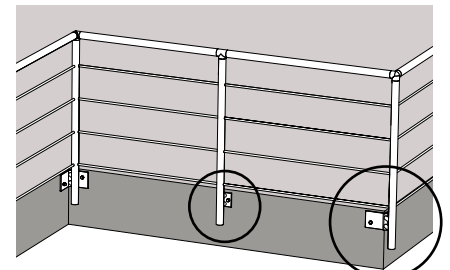
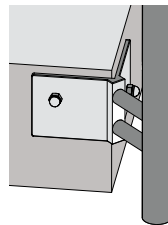

W2000-42-50

W5050-42-50



Wandanker Innenecke

Schenkel 125 x 125 x 6 mm, geschliffen
2 Langlöcher 15 x 11 mm
inkl. 2 Distanzhülsen und Schrauben M8
Wandabstand passend zu W2001-42-50
Material: V2A

Art.-Nr.	Ø	x
W5000-42-50	42,4	50
W5000-Ron	nur Platte	

zur Montage empfehlen wir:
W4000-Set

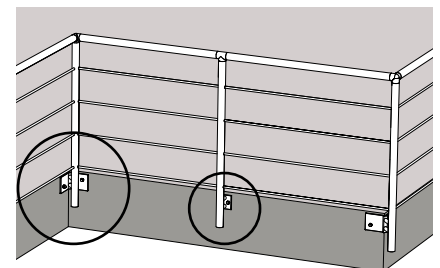
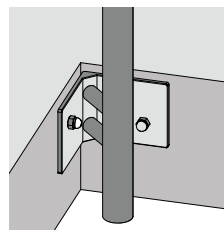

W5000-42-50

W2000-42-50



Innenkern

massiv, Ø 16 mm, Länge 80 mm
Lochabstand 50 mm
2 Durchgangsgewinde M8
Material: V2A

Art.-Nr.
Kern 200

passend zu:
W2000 - W2001 - W40XX - W50XX



Befestigungsset für W4000 / W5000

2 Stk. B-IG M10x60 V4A
2 Stk. DIN 913 M10 x 40 V2A
2 Stk. DIN125 M10 V2A
2 Stk. DIN1587 M10 V2A

Art.-Nr.
W4000-Set

auch für alle anderen Wandanker nutzbar

Alle Preise zzgl. Umsatzsteuer.

Preise können durch LZ-Schwankungen variieren. Aktuelle Preise finden Sie im Online-Shop.
Reinartz® Kleinteileversand GmbH & Co. KG, Sachstraße 15, 50259 Pulheim, Deutschland

Telefon: +49 (0) 2234 69 550-0 Fax: +49 (0) 2234 69 550-50
Internet: www.kleinteileversand.de E-Mail: info@kleinteileversand.de

Wandanker

Distanzstück

geschliffen, Ø 22 mm
einseitig gefräst
passend zu W2000 / W2001
Material: V2A

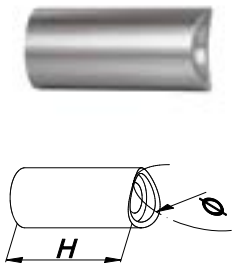

Art.-Nr.	Ø	H
DS22-00-24	flach	24
DS22-00-44	flach	44
DS22-00-94	flach	94
DS22-33-44	33,7	44
DS22-33-94	33,7	94
DS22-42-24	42,4	24
DS22-42-44	42,4	44
DS22-42-94	42,4	94
DS22-42-60	42,4	60
DS22-42-70	42,4	70

Wandanker

Ronde Ø 100 x 6 mm, geschliffen
2 Bohrungen Ø 10,5 mm
inkl. 2 Distanzhülsen und Schrauben M8
Abstand Distanzstücke 50 mm
Material: V2A



Art.-Nr.	Ø	x
W2001-00-30	flach	30
W2001-42-30	42,4	30
W2001-00-50	flach	50
W2001-33-50	33,7	50
W2001-42-50	42,4	50
W2001-00-100	flach	100
W2001-33-100	33,7	100
W2001-42-100	42,4	100
W2001-Ron	nur Ronde	

Bolzenanker ab Seite 107

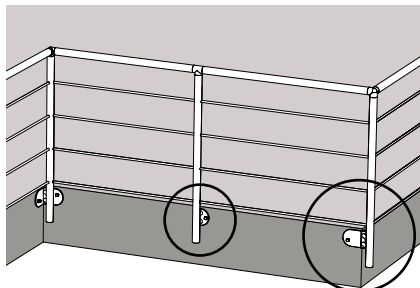

W2001-42-50 W4050-42-50



Wandanker Aussenecke

Schenkel 125 x 100 x 6 mm, geschliffen
2 Langlöcher 15 x 11 mm
inkl. 2 Distanzhülsen und Schrauben M8
Wandabstand passend zu W2001-42-50
Material: V2A

Art.-Nr.	Ø	x
W4050-42-50	42,4	50
W4050-Ron	nur Platte	

Bolzenanker ab Seite 107

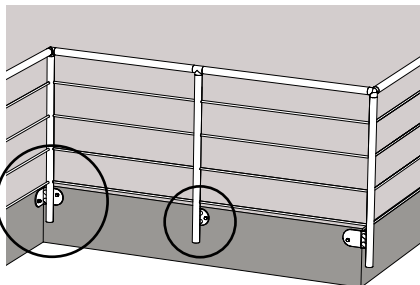

W4000-42-50 W2001-42-50



Wandanker Innenecke

Schenkel 125 x 100 x 6 mm, geschliffen
2 Langlöcher 15 x 11 mm
inkl. 2 Distanzhülsen und Schrauben M8
Wandabstand passend zu W2001-42-50
Material: V2A

Art.-Nr.	Ø	x
W4000-42-50	42,4	50
W4000-Ron	nur Platte	

zur Montage empfehlen wir:
W4000-Set

Innenkern

massiv, Ø 16 mm, Länge 80 mm
Lochabstand 50 mm
2 Durchgangsgewinde M8
Material: V2A



Art.-Nr.
Kern 200

passend zu:

W2000 - W2001 - W40XX - W50XX

Befestigungsset für W4000 / W5000

2 Stk. B-IG M10x60 V4A
2 Stk. DIN 913 M10 x 40 V2A
2 Stk. DIN125 M10 V2A
2 Stk. DIN1587 M10 V2A



Art.-Nr.
W4000-Set

auch für alle anderen Wandanker nutzbar

Alle Preise zzgl. Umsatzsteuer.

Preise können durch LZ-Schwankungen variieren. Aktuelle Preise finden Sie im Online-Shop.
Reinartz® Kleinteileversand GmbH & Co. KG, Sachstraße 15, 50259 Pulheim, Deutschland

Telefon: +49 (0) 2234 69 550-0 Fax: +49 (0) 2234 69 550-50
Internet: www.kleinteileversand.de E-Mail: info@kleinteileversand.de

Wandanker

Wandanker

Ronde Ø 120 x 10 mm, gedreht
2 Bohrungen Ø 13 mm
inkl. 2 Distanzhülsen und Schrauben M10
Abstand Distanzstücke 40 mm
Material: V2A

Art.-Nr.	Ø	x
W2002-33-30	33,7	30
W2002-42-30	42,4	30
W2002-33-50	33,7	50
W2002-42-50	42,4	50
W2002-33-100	33,7	100
W2002-42-100	42,4	100
W2002-Ron	nur Ronde	

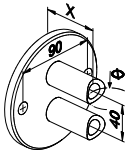
Distanzstück

geschliffen, Ø 25 mm
einseitig gefräst
passend zu W2002
Material: V2A

Art.-Nr.	Ø	H
DS25-33-22	33,7	22
DS25-33-42	33,7	42
DS25-33-92	33,7	92
DS25-42-22	42,4	22
DS25-42-42	42,4	42
DS25-42-92	42,4	92

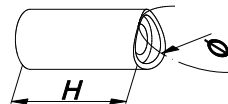
Innenkern für W2002

massiv, Ø 18 mm, Länge 70 mm
Lochabstand 40 mm
2 Durchgangsgewinde M10
Material: V2A

Art.-Nr.
Kern 300

Wandanker

Ronde Ø 100 x 6 mm, Bohrungen Ø 10,5
Kein Bohren der Pfosten nötig!
Material: V2A

Art.-Nr.	Ø
W3050	42,4

einfache Montage mit 4222G + ISO7380 M8x12
nicht im Lieferumfang enthalten

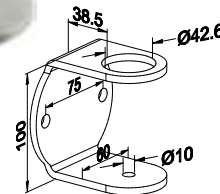

Detailansicht
Befestigung

Wandanker

Wandanker

zum Anschweißen
Kein Bohren der Pfosten nötig!
Material: V2A

Art.-Nr.	für Rohr
W3005	Ø 42,4
W3045	40 x 40

Montage mit 4222G / VS4042 + ISO7380 M8x12
nicht im Lieferumfang enthalten

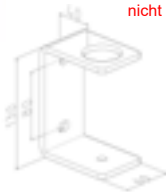

Detailansicht
Befestigung

Wandanker

zum Anschweißen
Kein Bohren der Pfosten nötig!
Material: V2A

Art.-Nr.	für Rohr
W3000	Ø 42,4
W3040	40 x 40

Geländerpfostenhalterung

Ronde Ø 120 x 120 x 6 mm
2 Löcher Ø 11 mm
Abstand Wand - Pfosten 41 mm
Kein Bohren der Pfosten nötig!
Material: V2A

Art.-Nr.	für Rohr
9015 4040 02	40 x 40

Geländerpfostenhalterung

Ronde Ø 150 x 150 x 10 mm
2 Langlöcher 13 x 20 mm
Abstand Wand - Pfosten 45 mm
Kein Bohren der Pfosten nötig!
Material: V2A

Art.-Nr.	für Rohr
9000 4040 02	40 x 40

Alle Preise zzgl. Umsatzsteuer.

Preise können durch LZ-Schwankungen variieren. Aktuelle Preise finden Sie im Online-Shop.
Reinartz® Kleinteileversand GmbH & Co. KG, Sachstraße 15, 50259 Pulheim, Deutschland

Telefon: +49 (0) 2234 69 550-0 Fax: +49 (0) 2234 69 550-50

Internet: www.kleinteileversand.de E-Mail: info@kleinteileversand.de

Wandanker



Geländerpfostenhalterung
 Runde Ø 120 x 6 mm
 2 Löcher Ø 11 mm
 Abstand Wand - Pfosten 41 mm
 Kein Bohren der Pfosten nötig!
 Material: V2A

Art.-Nr.	für Rohr
9915 0033 02	Ø 33,7
9915 0042 02	Ø 42,4



Geländerpfostenhalterung
 Runde Ø 120 x 6 mm
 2 Löcher Ø 11 mm
 Abstand Wand - Pfosten 41 mm
 Kein Bohren der Pfosten nötig!
 Material: V2A

Art.-Nr.	für Rohr
9015 0033 02	Ø 33,7
9015 0042 02	Ø 42,4



Geländerpfostenhalterung
 Runde Ø 150 x 10 mm
 2 Langlöcher 13 x 20 mm
 Abstand Wand - Pfosten 45 mm
 Kein Bohren der Pfosten nötig!
 Material: V2A

Art.-Nr.	für Rohr
9900 0033 02	Ø 33,7
9900 0042 02	Ø 42,4



Geländerpfostenhalterung
 Runde Ø 150 x 10 mm
 2 Langlöcher 13 x 20 mm
 Abstand Wand - Pfosten 45 mm
 Kein Bohren der Pfosten nötig!
 Material: V2A

Art.-Nr.	für Rohr
9000 0033 02	Ø 33,7
9000 0042 02	Ø 42,4



Geländerpfostenhalterung
 Runde 150 x 95 x 10 mm
 2 Langlöcher 13 x 20 mm
 Abstand Wand - Pfosten 45 mm
 Kein Bohren der Pfosten nötig!
 Material: V2A

Art.-Nr.	für Rohr
9920 0033 02	Ø 33,7
9920 0042 02	Ø 42,4



Geländerpfostenhalterung
 Runde 150 x 95 x 10 mm
 2 Langlöcher 13 x 20 mm
 Abstand Wand - Pfosten 45 mm
 Kein Bohren der Pfosten nötig!
 Material: V2A

Art.-Nr.	für Rohr
9020 0033 02	Ø 33,7
9020 0042 02	Ø 42,4



Halterung mit Klebestutzen
 für Rundrohr
 Kein Bohren der Pfosten nötig!
 Material: V2A

Art.-Nr.	Ø	B
9010 9933 02	33,7	45
9010 9942 02	42,4	50



Klemmhalterung
 für Rundrohr
 Kein Bohren der Pfosten nötig!
 Material: V2A

Art.-Nr.	Ø	B
9010 0033 02	33,7	45
9010 0042 02	42,4	50



Klemmhalterung
 für Vierkantrohr
 Kein Bohren der Pfosten nötig!
 Material: V2A

Art.-Nr.	Rohr	B
9010 4040 02	40x40	48

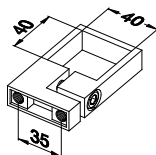

Geländerpfostenhalterung variabel
 Schenkel 180 x 150 x 10 mm
 2 Langlöcher 14 x 24 mm
 Kein Bohren der Pfosten nötig!
 Material: V2A

Art.-Nr.	Ø
9009 0042 02	42,4

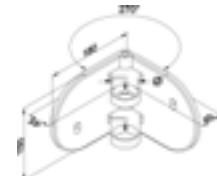

Alle Preise zzgl. Umsatzsteuer.

Preise können durch LZ-Schwankungen variieren. Aktuelle Preise finden Sie im Online-Shop.
 Reinartz® Kleinteileversand GmbH & Co. KG, Sachsstraße 15, 50259 Pulheim, Deutschland

Telefon: +49 (0) 2234 69 550-0 Fax: +49 (0) 2234 69 550-50
 Internet: www.kleinteileversand.de E-Mail: info@kleinteileversand.de

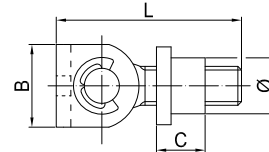
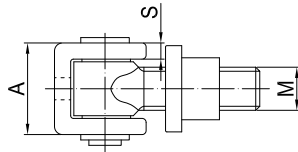
Torbänder Stahl

Torbänd

mit Einschweißmutter

Material: Stahl teilverzinkt

Art.-Nr.	M	A	B	C	L	S	Ø
TB M12	M12	25	25	15	67	3,5	18
TB M16	M16	35	27	16	78	5	21
TB M20	M20	40	30	21	92	6	25

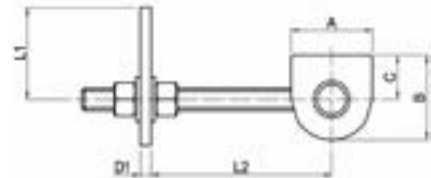
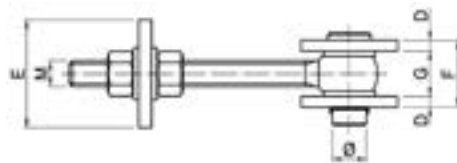
Alle Maße sind ca. Angaben

Torbänd

mit Anschweißlaschen

2-fach verstellbar

Material: Stahl teilverzinkt

Art.-Nr.	M	AxBxC	Ø	L1	L2	D	D1	E	F	G
TBL M12	M12	45x46x24	12	48 - 75	40 - 80	6	6	45	33	21
TBL M16	M16	45x48x28	16	52 - 67	48 - 97	6	8,5	60	36	23
TBL M20	M20	70x65x35	18	71 - 98	58 - 140	8	8	60	44	28

Alle Maße sind ca. Angaben

Sprays und Zubehör

Schweißschuttspray

 Trennspray
 frei von Silikon, Wachs und Lösemitteln
 Inhalt: 400 ml

Art.-Nr.
Trenn

Zinkspray

 Rostschutz
 abriebfest, 99 % Zinkstaubanteil
 Inhalt: 400 ml

Art.-Nr.
Zink

Schraubensicherung

 Hochfest
 Inhalt: 10 ml

Art.-Nr.:	Farbe
S302-50	transparent
S302-70	grün

Schraubensicherung

 Mittelfest
 Inhalt: 10 ml

Art.-Nr.:	Farbe
S302-40	transparent
S302-43	blau

Alle Preise zzgl. Umsatzsteuer.

 Preise können durch LZ-Schwankungen variieren. Aktuelle Preise finden Sie im Online-Shop.
 Reinartz® Kleinteileversand GmbH & Co. KG, Sachstraße 15, 50259 Pulheim, Deutschland

 Telefon: +49 (0) 2234 69 550-0 Fax: +49 (0) 2234 69 550-50
 Internet: www.kleinteileversand.de E-Mail: info@kleinteileversand.de

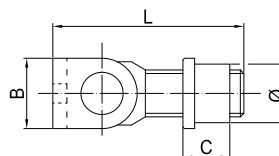
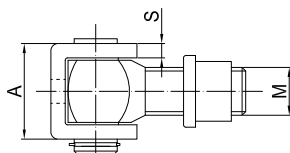
Torbänder VA

Torbänd

mit Einschweißmutter

Material: V2A

Art.-Nr.	M	A	B	C	L	S	Ø
TB M12 VA	M12	25	25	15	63	3	18
TB M16 VA	M16	30	25	19	85	3,5	20
TB M20 VA	M20	37	29	20	86	4,5	24

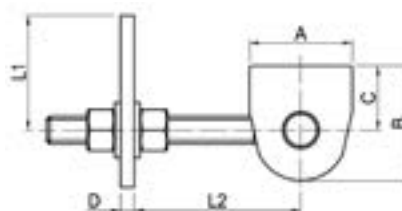
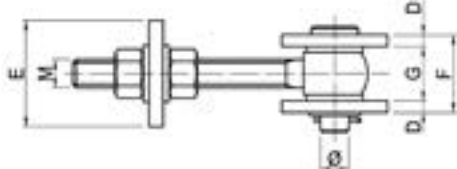
Alle Maße sind ca. Angaben

Torbänd

mit Anschweißlaschen

2-fach verstellbar

Material: V2A

Art.-Nr.	M	AxBxC	Ø	L1	L2	D	E	F	G
TBL M12 VA	M12	40x45x25	12	45 - 60	40 - 80	6	40	31	19
TBL M16 VA	M16	50x50x26	16	53 - 73	54 - 100	6	60	35	23
TBL M20 VA	M20	60x65x35	18	65 - 105	50 - 110	8	60	45	30

alle Laschen gelasert und einseitig geschliffen

Alle Maße sind ca. Angaben

Augenschrauben / Distanzstücke VA

Augenschrauben Vollgewinde

geschliffenes Auge

Material: V2A

Art.-Nr.	Ø Auge	Gewinde
Art.444M12	12	M12 x 85
Art.444M16	16	M16 x 100
Art.444M20	18	M20 x 118

Schweißanschluss - einseitig flach

Größe: Ø 25 x 50 mm

 Adapter für Rundrohre, zum Schweißen
Material: V2A

Art.-Nr.	Ø1	Ø2
SA330000	33,7	flach
SA420000	42,4	flach
SA480000	48,3	flach

Schweißanschluss - 90° versetzt

Größe: Ø 25 x 50 mm

 Adapter für Rundrohre, zum Schweißen
Material: V2A

Art.-Nr.	Ø1	Ø2
SA333390	33,7	33,7
SA334290	33,7	42,4
SA424290	42,4	42,4
SA424890	42,4	48,3
SA484890	48,3	48,3

Schweißanschluss - parallel

Größe: Ø 25 x 50 mm

 Adapter für Rundrohre, zum Schweißen
Material: V2A

Art.-Nr.	Ø1	Ø2
SA333300	33,7	33,7
SA423300	33,7	42,4
SA424200	42,4	42,4
SA424800	42,4	48,3
SA484800	48,3	48,3

Alle Preise zzgl. Umsatzsteuer.

Preise können durch LZ-Schwankungen variieren. Aktuelle Preise finden Sie im Online-Shop.

Reinartz® Kleinteileversand GmbH & Co. KG, Sachstraße 15, 50259 Pulheim, Deutschland

Telefon: +49 (0) 2234 69 550-0 Fax: +49 (0) 2234 69 550-50

Internet: www.kleinteileversand.de E-Mail: info@kleinteileversand.de

Ronden VA

Handlauf-Ronde gelocht
mit Mittelloch
ungeschliffen, Oberfläche 3c
Material: V2A

Art.-Nr.:	Größe
B21074	70 x 6

passende Abdeckrosetten Seite 79



Handlauf-Ronde gelocht
mit Mittelloch
ungeschliffen, Oberfläche 3c
Material: V2A

Art.-Nr.:	Größe
B21069	70 x 6

passende Abdeckrosetten Seite 79



Handlauf-Ronde gelocht
mit Mittelloch
geschliffen, Korn 240
Material: V2A

Art.-Nr.:	Größe
B23069	70 x 6

passende Abdeckrosetten Seite 79



Handlauf-Ronde gelocht
geschliffen, Korn 240
mit Schutzfolie und Mittelloch
leicht gewölbt
Material: V2A

Art.-Nr.:	Größe
B23078	70 x 5



Handlauf-Ronde gedreht
mit Mittelloch Ø 7 mm
3 Senkbohrungen Ø 6,2 mm
Material: V2A

Art.-Nr.:	Größe
B26078	70 x 6

passende Abdeckrosetten Seite 79



Abdeckrosetten
geschliffen
Ø 76 mm, Innenhöhe 13 mm
Material: V2A

Art.-Nr.:	Lochung
B27075	12,5
B27076	14,5



Anschweiß-Flansch
Größe Ø 100 x 8 mm
2 Bohrungen Ø 11 mm
Material: V2A

Art.-Nr.:	für Rohr
Flansch10042	42,4
Flansch10048	48,3



Abdeckrosetten
geschliffen
Ø 105 mm, Innenhöhe 20 mm
Material: V2A

Art.-Nr.:	Lochung
B27107	33,8
B27108	42,5
B27109	48,5



Ronden gedreht
gelocht, mit Fase
Material: V2A

Art.-Nr.:	D1	D2
B83111	100	34
B83109	100	43
B83129	120	43

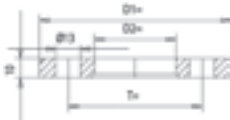

Abdeckrosetten
geschliffen
Ø 125 mm, Innenhöhe 20 mm
Material: V2A

Art.-Nr.:	Lochung
B27127	33,8
B27128	42,5
B27129	48,5

Ronden gelocht / Abdeckrosetten

Alle Preise zzgl. Umsatzsteuer.

Preise können durch LZ-Schwankungen variieren. Aktuelle Preise finden Sie im Online-Shop.
Reinartz® Kleinteileversand GmbH & Co. KG, Sachstraße 15, 50259 Pulheim, Deutschland

Telefon: +49 (0) 2234 69 550-0 Fax: +49 (0) 2234 69 550-50

Internet: www.kleinteileversand.de E-Mail: info@kleinteileversand.de

Ronden / Anschweißlaschen VA

Ronden

 einseitig geschliffen, Korn 240
 mit Schutzfolie, roh gestanzt
 Material: V2A

Art.-Nr.:	Größe
B22033	33 x 4
B22040	40 x 4
B22042	42 x 4
B22045	45 x 4
B22048	48 x 4
B22050	50 x 4
B22060	60 x 4
B22061	60 x 6
B22070	70 x 4
B22071	70 x 6
B22080	80 x 4
B22081	80 x 6
B22101	100 x 6
B22102	100 x 8
B22112	110 x 6
B22121	120 x 6
B22122	120 x 8

Andere Abmessungen möglich

Anschweißlasche

 ungeschliffen
 Oberfläche 3c
 Material: V2A

Art.-Nr.:	Größe
B25001	30 x 20 x 5

Anschweißlasche

 ungeschliffen
 Oberfläche 3c
 Material: V2A

Art.-Nr.:	Größe
B25003	50 x 30 x 6

Anschweißlasche

 ungeschliffen
 Oberfläche 3c
 Material: V2A

Art.-Nr.:	Größe
B25004	50 x 30 x 6

Ronden

 ungeschliffen
 Oberfläche 3c
 Material: V2A

Art.-Nr.:	Größe
B20033	33 x 2
B20042	42 x 2
B20048	48 x 2

Andere Abmessungen möglich

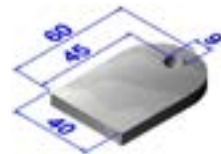
Anschweißlasche

 ungeschliffen
 Oberfläche 3c
 Material: V2A

Art.-Nr.:	Größe
B25006	60 x 40 x 6

Schalen

 zum Anschweißen
 Rohrverschluss
 Material: V2A

Art.-Nr.:	Größe
B24021	21 x 1,5
B24027	27 x 1,5
B24033	33 x 2,0
B24040	40 x 2,0
B24042	42 x 2,0
B24048	48 x 2,0
B24052	52 x 2,0
B24060	60 x 2,5
B24070	70 x 2,5
B24076	76 x 2,5
B24090	89 x 2,5
B24101	101 x 2,5
B24113	113 x 2,5

Andere Abmessungen möglich

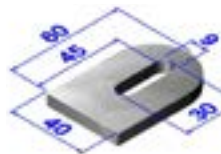
Anschweißlasche

 ungeschliffen
 Oberfläche 3c
 Material: V2A

Art.-Nr.:	Größe
B25007	60 x 40 x 6

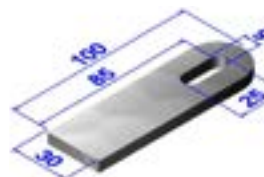
Anschweißlasche

 ungeschliffen
 Oberfläche 3c
 Material: V2A

Art.-Nr.:	Größe
B25005	100 x 30 x 6

Alle Preise zzgl. Umsatzsteuer.

 Preise können durch LZ-Schwankungen variieren. Aktuelle Preise finden Sie im Online-Shop.
 Reinartz® Kleinteileversand GmbH & Co. KG, Sachstraße 15, 50259 Pulheim, Deutschland

Telefon: +49 (0) 2234 69 550-0 Fax: +49 (0) 2234 69 550-50

Internet: www.kleinteileversand.de E-Mail: info@kleinteileversand.de

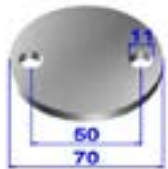
Ronden / Ankerplatten VA

Ronden gelocht

 einseitig geschliffen, Korn 240
 mit Schutzfolie, ohne Mittelloch
 Material: V2A

Art.-Nr.:	Größe
B23071	70 x 5
B23072	70 x 6

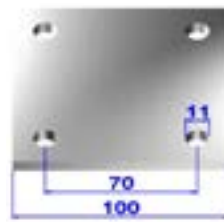
passende Abdeckrosetten Seite 79

Ankerplatten gelocht

 einseitig geschliffen, Korn 240
 mit Schutzfolie, ohne Mittelloch
 Material: V2A

Art.-Nr.:	Größe
B25020	100x100x6
B25021	100x100x8

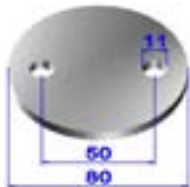
Ronden gelocht

 einseitig geschliffen, Korn 240
 mit Schutzfolie, ohne Mittelloch
 Material: V2A

Art.-Nr.:	Größe
B23081	80 x 5
B23082	80 x 6

passende Abdeckrosetten Seite 79

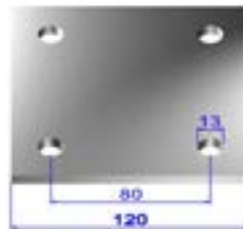
Ankerplatten gelocht

 einseitig geschliffen, Korn 240
 mit Schutzfolie, ohne Mittelloch
 Material: V2A

Art.-Nr.:	Größe
B25022	120x120x6
B25023	120x120x8

Ronden gelocht

 einseitig geschliffen, Korn 240
 mit Schutzfolie, ohne Mittelloch
 Material: V2A

Art.-Nr.:	Größe
B23102	100 x 6

passende Abdeckrosetten Seite 79

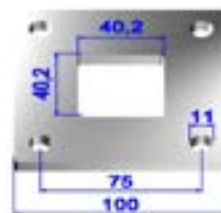
Ankerplatten gelocht

 einseitig geschliffen, Korn 240
 mit Schutzfolie, mit Mittelloch
 Material: V2A

Art.-Nr.:	Größe
L25040	100x100x6

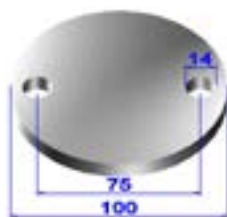
Ronden gelocht

 einseitig geschliffen, Korn 240
 mit Schutzfolie, ohne Mittelloch
 Material: V2A

Art.-Nr.:	Größe
B23104	100 x 8

passende Abdeckrosetten Seite 79

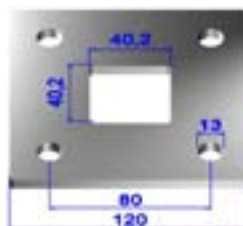
Ankerplatten gelocht

 einseitig geschliffen, Korn 240
 mit Schutzfolie, mit Mittelloch
 Material: V2A

Art.-Nr.:	Größe
L25050	120x120x6

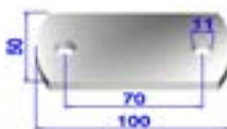
Ankerplatten gelocht

 einseitig geschliffen, Korn 240
 mit Schutzfolie, ohne Mittelloch
 Material: V2A

Art.-Nr.:	Größe
B25011	100x50x6

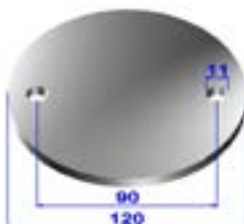
Ronden gelocht

 einseitig geschliffen, Korn 240
 mit Schutzfolie, ohne Mittelloch
 Material: V2A

Art.-Nr.:	Größe
B23122	120 x 6

passende Abdeckrosetten Seite 79

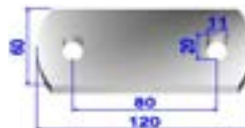
Ankerplatten gelocht

 einseitig geschliffen, Korn 240
 mit Schutzfolie, ohne Mittelloch
 Material: V2A

Art.-Nr.:	Größe
B25012	120x60x6

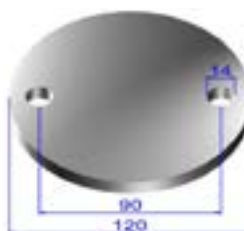
Ronden gelocht

 einseitig geschliffen, Korn 240
 mit Schutzfolie, ohne Mittelloch
 Material: V2A

Art.-Nr.:	Größe
B23124	120 x 8

passende Abdeckrosetten Seite 79

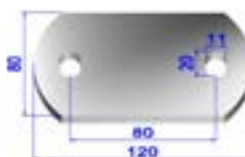
Ankerplatten gelocht

 einseitig geschliffen, Korn 240
 mit Schutzfolie, ohne Mittelloch
 Material: V2A

Art.-Nr.:	Größe
B25013	120x80x6

Alle Preise zzgl. Umsatzsteuer.

 Preise können durch LZ-Schwankungen variieren. Aktuelle Preise finden Sie im Online-Shop.
 Reinartz® Kleinteileversand GmbH & Co. KG, Sachstraße 15, 50259 Pulheim, Deutschland

Telefon: +49 (0) 2234 69 550-0 Fax: +49 (0) 2234 69 550-50

Internet: www.kleinteileversand.de E-Mail: info@kleinteileversand.de

Ronden VA

Ronden gelocht

einseitig geschliffen, Korn 240
mit Schutzfolie ohne Mittelloch
Material: V2A

Art.-Nr.:	X = Ø
L26102	100 x 6 mm
L26122	120 x 6 mm

passende Abdeckrosetten Seite 79

Ronden gelocht

einseitig geschliffen, Korn 240
mit Schutzfolie und Mittelloch
Größe Ø 100 x 6 mm
Material: V2A

Art.-Nr.:	X = Ø
B23111	34 mm
B23109	43 mm
B23110	49 mm

passende Abdeckrosetten Seite 79

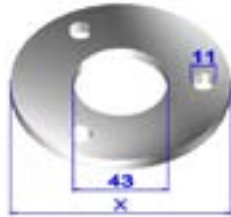
Ronden gelocht

einseitig geschliffen, Korn 240
mit Schutzfolie und Mittelloch
Material: V2A

Art.-Nr.:	X = Ø
L26109	100 x 6 mm
L26129	120 x 6 mm

passende Abdeckrosetten Seite 79

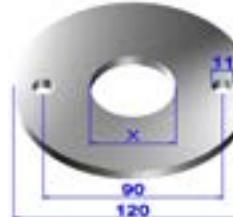
Ronden gelocht

einseitig geschliffen, Korn 240
mit Schutzfolie und Mittelloch
Größe Ø 120 x 6 mm
Material: V2A

Art.-Nr.:	X = Ø
B23129	43 mm
B23130	49 mm

passende Abdeckrosetten Seite 79

Ronden gelocht

einseitig geschliffen, Korn 240
mit Schutzfolie und Mittelloch
Material: V2A

Art.-Nr.:	Größe
L29309	100 x 6 mm

passende Abdeckrosetten Seite 79

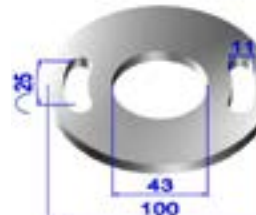
Ronden gelocht

einseitig geschliffen, Korn 240
mit Schutzfolie und Mittelloch
Material: V2A

Art.-Nr.:	Größe
L29109	100 x 6 mm

passende Abdeckrosetten Seite 79

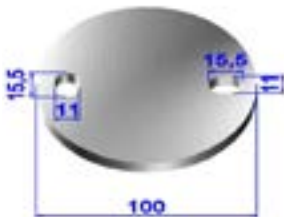
Ronden gelocht

einseitig geschliffen, Korn 240
mit Schutzfolie ohne Mittelloch
Material: V2A

Art.-Nr.:	Größe
L29319	100 x 6 mm

passende Abdeckrosetten Seite 79

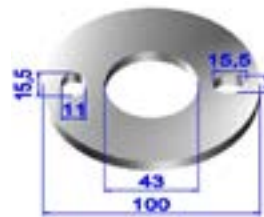
Ronden gelocht

einseitig geschliffen, Korn 240
mit Schutzfolie mit Mittelloch
Material: V2A

Art.-Nr.:	Größe
L29119	100 x 6 mm

passende Abdeckrosetten Seite 79

Schweißschutz Seite 87

passende Bolzenanker ab Seite 107

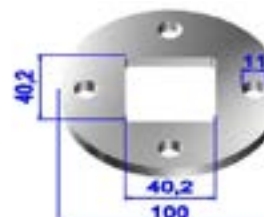
Ronden gelocht

einseitig geschliffen, Korn 240
mit Schutzfolie mit Mittelloch
Material: V2A

Art.-Nr.:	Größe
L26140	100 x 6 mm

passende Abdeckrosetten Seite 79

Alle Preise zzgl. Umsatzsteuer.

Preise können durch LZ-Schwankungen variieren. Aktuelle Preise finden Sie im Online-Shop.
Reinartz® Kleinteileversand GmbH & Co. KG, Sachsstraße 15, 50259 Pulheim, Deutschland

Telefon: +49 (0) 2234 69 550-0 Fax: +49 (0) 2234 69 550-50

Internet: www.kleinteileversand.de E-Mail: info@kleinteileversand.de

Ronden / Ankerplatten S235 JR

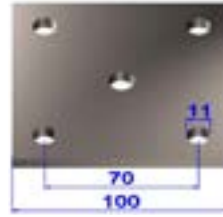

Ronden gelocht
roh gestanz
mit Mittelloch
Material: S235 JR

Art.-Nr.:	Größe
B11071	70 x 5
B11072	70 x 6

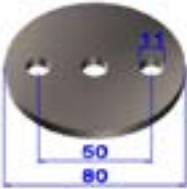

Ankerplatten gelocht
roh gestanz
mit Mittelloch
Material: S235 JR

Art.-Nr.:	Größe
B15020	100x100x6
B15021	100x100x8



Ronden gelocht
roh gestanz
mit Mittelloch
Material: S235 JR

Art.-Nr.:	Größe
B11082	80 x 6

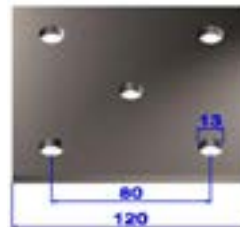

Ankerplatten gelocht
roh gestanz
mit Mittelloch
Material: S235 JR

Art.-Nr.:	Größe
B15023	120x120x8

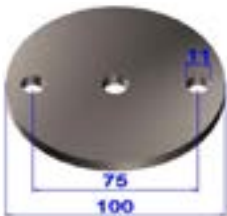

Ronden gelocht
roh gestanz
mit Mittelloch
Material: S235 JR

Art.-Nr.:	Größe
B11102	100 x 6

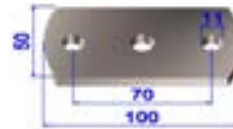

Ankerplatten gelocht
roh gestanz
mit Mittelloch
Material: S235 JR

Art.-Nr.:	Größe
B15011	100x50x6

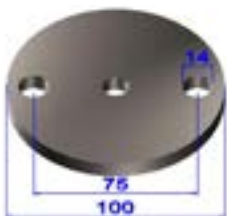

Ronden gelocht
roh gestanz
mit Mittelloch
Material: S235 JR

Art.-Nr.:	Größe
B11104	100 x 8

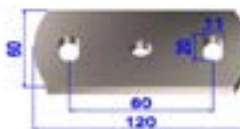

Ankerplatten gelocht
roh gestanz
mit Mittelloch
Material: S235 JR

Art.-Nr.:	Größe
B15012	120x60x6

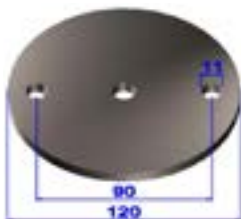

Ronden gelocht
roh gestanz
mit Mittelloch
Material: S235 JR

Art.-Nr.:	Größe
B11122	120 x 6

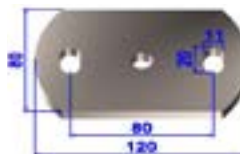

Ankerplatten gelocht
roh gestanz
mit Mittelloch
Material: S235 JR

Art.-Nr.:	Größe
B15013	120x80x6
B15014	120x80x8

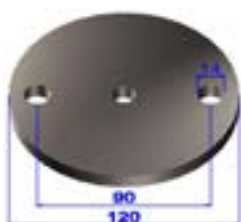

Ronden gelocht
roh gestanz
mit Mittelloch
Material: S235 JR

Art.-Nr.:	Größe
B11123	120 x 8



Abdeckrosetten
roh
Material: S235 JR

Art.-Nr.	Aussen	Innen
B16075	Ø 76	Ø 12,5
B16077	Ø 76	Ø 33,8
B16078	Ø 76	Ø 42,5
B16097	Ø 90	Ø 33,8
B16098	Ø 90	Ø 42,5
B16108	Ø 105	Ø 42,5

S235 JR Ankerplatten / Ronden gelocht

Alle Preise zzgl. Umsatzsteuer.

Preise können durch LZ-Schwankungen variieren. Aktuelle Preise finden Sie im Online-Shop.
Reinartz® Kleinteileversand GmbH & Co. KG, Sachstraße 15, 50259 Pulheim, Deutschland

Telefon: +49 (0) 2234 69 550-0 Fax: +49 (0) 2234 69 550-50
Internet: www.kleinteileversand.de E-Mail: info@kleinteileversand.de

Ronden / Anschweißlaschen S235 JR

Ronden

 gebeizt
 roh gestanzt
Material: S235 JR

Art.-Nr.:	Größe
B10033	33 x 2
B10034	33 x 4
B10041	40 x 4
B10042	42 x 2
B10043	42 x 4
B10048	48 x 4
B10050	50 x 4
B10052	52 x 4
B10060	60 x 4
B10070	70 x 4
B10072	70 x 6
B10080	80 x 4
B10082	80 x 6
B10090	90 x 4
B10092	90 x 6
B10100	100 x 4
B10102	100 x 6
B10103	100 x 8
B10112	110 x 6
B10122	120 x 6

Andere Abmessungen möglich

Handlaufträgerplatte

 gebeizt
Material: S235 JR

Art.-Nr.:	für Rohr
B15101-00	flach
B15102-33	33,7
B15100-42	42,4

Schalen

 zum Anschweißen
 Rohrverschluss
Material: S235 JR

Art.-Nr.:	Größe
B14021	21 x 1,5
B14027	27 x 1,5
B14033	33 x 2,0
B14042	42 x 2,0
B14048	48 x 2,0
B14052	52 x 2,0
B14060	60 x 2,5
B14070	70 x 2,5
B14076	76 x 2,5
B14090	89 x 2,5
B14101	101 x 2,5
B14113	113 x 2,5
B14120	120 x 2,5

Andere Abmessungen möglich

Anschweißlasche

 gebeizt
Material: S235 JR

Art.-Nr.:	Größe
B15001	30 x 20 x 5

Anschweißlasche

 gebeizt
Material: S235 JR

Art.-Nr.:	Größe
B15003	50 x 30 x 6

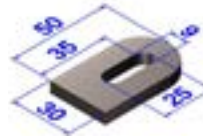
Anschweißlasche

 gebeizt
Material: S235 JR

Art.-Nr.:	Größe
B15004	50 x 30 x 6

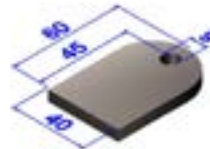
Anschweißlasche

 gebeizt
Material: S235 JR

Art.-Nr.:	Größe
B15006	60 x 40 x 6

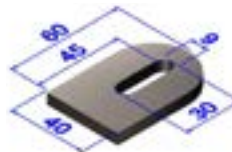
Anschweißlasche

 gebeizt
Material: S235 JR

Art.-Nr.:	Größe
B15007	60 x 40 x 6

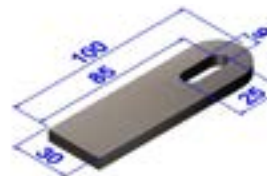
Schweißschutz & Zinkspray Seite 87
passende Bolzenanker ab Seite 107

Anschweißlasche

 gebeizt
Material: S235 JR

Art.-Nr.:	Größe
B15005	100 x 30 x 6

Alle Preise zzgl. Umsatzsteuer.

 Preise können durch LZ-Schwankungen variieren. Aktuelle Preise finden Sie im Online-Shop.
 Reinartz® Kleinteileversand GmbH & Co. KG, Sachsstraße 15, 50259 Pulheim, Deutschland

Telefon: +49 (0) 2234 69 550-0 Fax: +49 (0) 2234 69 550-50

Internet: www.kleinteileversand.de E-Mail: info@kleinteileversand.de

Abdeckrosetten Vierkanrohr VA

Abdeckrosette

geschliffen
für Rohr 40 x 40 mm, Innenhöhe 18 mm
Material: V2A

Art.-Nr.	Größe
B27140	105 x 105
B27240	125 x 125

Abdeckrosette

geschliffen
Ø 105 mm, Innenhöhe 18 mm
Material: V2A

Art.-Nr.	für Rohr
B27145	40 x 40

Abdeckrosetten / Abdeckplatten VA

Abdeckplatte für Vierkanrohre

Größe: 100 x 100 x 3 mm
Material: V2A

Art.-Nr.	für Rohr
B29002020	20 x 20
B29003030	30 x 30
B29004040	40 x 40
B29005050	50 x 50
B29006040	60 x 40
B29006060	60 x 60

Abdeckplatte für Vierkanrohre

Größe: 80 x 80 x 3 mm
Material: V2A

Art.-Nr.	für Rohr
B29802020	20 x 20
B29803030	30 x 30
B29804040	40 x 40
B29805050	50 x 50
B29806040	60 x 40
B29806060	60 x 60

Abdeckplatte für Vierkanrohre

Größe: 60 x 60 x 3 mm
Material: V2A

Art.-Nr.	für Rohr
B29602020	20 x 20
B29603030	30 x 30
B29604040	40 x 40
B29605050	50 x 50

Vliesrolle

Länge: 10 Meter
Breite: 100 mm

Art.-Nr.:	Korn
VRM	medium
VRF	fein
VRVF	sehr fein

Abdeckplatte für Vierkanrohre

ohne Lochung, t = 3 mm
Material: V2A

Art.-Nr.	Größe
B30151500	15 x 15
B30202000	20 x 20
B30252500	25 x 25
B30303000	30 x 30
B30353500	35 x 35
B30404000	40 x 40
B30454500	45 x 45
B30505000	50 x 50
B30606000	60 x 60
B30808000	80 x 80
B3010010000	100 x 100

Abdeckplatte für Vierkanrohre

ohne Lochung, t = 3 mm
Material: V2A

Art.-Nr.	Größe
B30302000	30 x 20
B30402000	40 x 20
B30403000	40 x 30
B30502000	50 x 20
B30503000	50 x 30
B30504000	50 x 40
B30602000	60 x 20
B30603000	60 x 30
B30604000	60 x 40
B30804000	80 x 40
B301005000	100 x 50

Abdeckrosetten Rundrohr VA

Abdeckrosetten
geschliffen
Ø 45 mm, Innenhöhe 10 mm
Material: V2A

Art.-Nr.	Lochung
B27045	12,5
B27046	14,5



Abdeckrosetten
geschliffen
Ø 76 mm, Innenhöhe 13 mm
Material: V2A

Art.-Nr.	Lochung
B27075	12,5
B27076	14,5



Abdeckrosetten
geschliffen
Ø 76 mm, Innenhöhe 13 mm
Material: V2A

Art.-Nr.	Lochung
B27077	33,8
B27078	42,5
B27079	48,5



Abdeckrosetten
geschliffen
Ø 90 mm, Innenhöhe 13 mm
Material: V2A

Art.-Nr.	Lochung
B27097	33,8
B27098	42,5
B27099	48,5



Abdeckrosetten
geschliffen
Ø 105 mm, Innenhöhe 20 mm
Material: V2A

Art.-Nr.	Lochung
B27107	33,8
B27108	42,5
B27109	48,5



Abdeckrosetten
geschliffen
Ø 125 mm, Innenhöhe 20 mm
Material: V2A

Art.-Nr.	Lochung
B27127	33,8
B27128	42,5
B27129	48,5

Pflegespray für Edelstahl

Inhalt: 400 ml

Art.-Nr.
Spray



Abdeckrosetten, teilbar
geschliffen
Ø 105 mm, Innenhöhe 22 mm
Material: V2A

Art.-Nr.	Lochung
BG37108	42,5

Abdeckrosetten / Abdeckringe VA

Abdeckring für Stab
gedrehte Oberfläche
Ronde 4 mm dick, mit Fase
Material: V2A

Art.-Nr.	Aussen	Stab
B283310	Ø 33	Ø 10
B283312	Ø 33	Ø 12
B283314	Ø 33	Ø 14
B285010	Ø 50	Ø 10
B285012	Ø 50	Ø 12
B285014	Ø 50	Ø 14
B286510	Ø 64,5	Ø 10
B286512	Ø 64,5	Ø 12
B286514	Ø 64,5	Ø 14



Abdeckring für Rohr
gedrehte Oberfläche
Ronde 4 mm dick, mit Fase
Material: V2A

Art.-Nr.	Aussen	Rohr
B286534	Ø 64,5	Ø 33,7
B286543	Ø 64,5	Ø 42,4
B286548	Ø 64,5	Ø 48,3
B287434	Ø 74	Ø 33,7
B288342	Ø 83	Ø 42,4
B288949	Ø 89	Ø 48,3
B2810034	Ø 100	Ø 33,7
B2810043	Ø 100	Ø 42,4
B2810049	Ø 100	Ø 48,3

Alle Preise zzgl. Umsatzsteuer.

Preise können durch LZ-Schwankungen variieren. Aktuelle Preise finden Sie im Online-Shop.
Reinartz® Kleinteileversand GmbH & Co. KG, Sachstraße 15, 50259 Pulheim, Deutschland

Telefon: +49 (0) 2234 69 550-0 Fax: +49 (0) 2234 69 550-50

Internet: www.kleinteileversand.de E-Mail: info@kleinteileversand.de

Vordachsystem

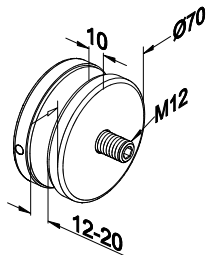

Bohrung im Glas
min. Ø 20 mm

Punkthalter Ø 70 mm

Für Vierkantröhr / flacher Anschluss
Material: V2A

Art.-Nr.:	Röhr	Ausführung
1070...	..0000.. = Vierkant	...02 = V2A

inkl. M12 Gewindestift



Vordachsystem

Adapter für Punkthalter Ø 70 mm
Material: V2A

Art.-Nr.:	x
VD9006	6,6 mm
VD9008	8,6 mm



Steckbolzen für VD9006 / 9008

Ø 8 mm, Länge 32 mm
Material: V2A

Art.-Nr.:
VD8010

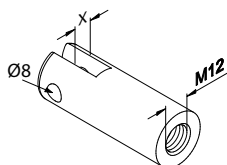

Beispiel VD9008 mit
Punkthalter Ø 70 mm



Ringsplint für VD8010

Ø 20 mm mit 1,5 mm Materialstärke
Material: V2A

Art.-Nr.:
VD8080

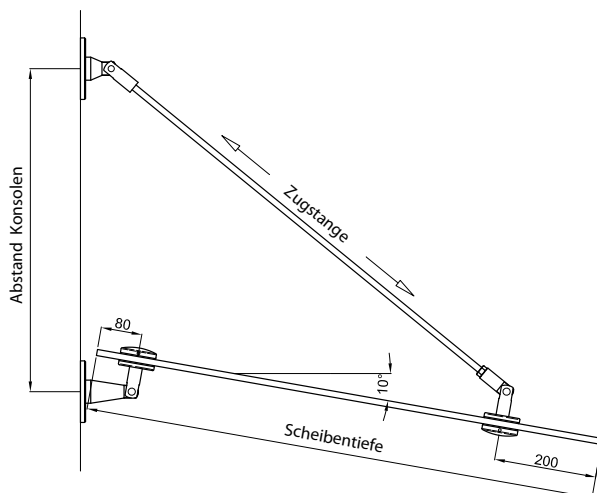

Maße

für 10° Dachneigung

Scheiben- tiefe	Zugstange	Abstand Konsolen
750	625	475
800	690	510
850	750	545
900	815	580
950	875	615
1000	940	630
1050	1000	660
1100	1065	690
1150	1130	725
1200	1190	765
1250	1255	790
1300	1320	820
1350	1380	850
1400	1445	880

Alle Preise zzgl. Umsatzsteuer.

Preise können durch LZ-Schwankungen variieren. Aktuelle Preise finden Sie im Online-Shop.
Reinartz® Kleinteileversand GmbH & Co. KG, Sachstraße 15, 50259 Pulheim, Deutschland

Telefon: +49 (0) 2234 69 550-0 Fax: +49 (0) 2234 69 550-50
Internet: www.kleinteileversand.de E-Mail: info@kleinteileversand.de

Vordachsystem



Vordachsystem

Anschluss: Wand - Zugstab

Material: V4A

Art.-Nr.:	Platte
VD1002	Ø 120 x 10

Linksgewinde

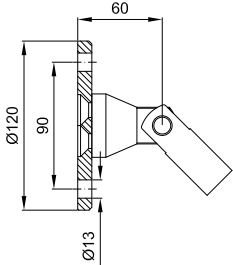

Vordachsystem

Anschluss: Wand - Glas

Material: V4A

Art.-Nr.:	Platte
VD1001	Ø 120 x 10

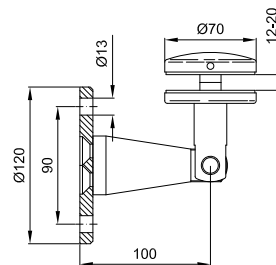

Vordachsystem

Anschluss: Wand - Zugstab

Material: V4A

Art.-Nr.:	Platte
VD1020	120 x 50 x 10

Linksgewinde

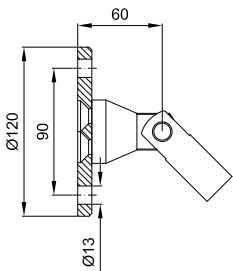

Vordachsystem

Anschluss: Wand - Glas

Material: V4A

Art.-Nr.:	Platte
VD1010	120 x 50 x 10

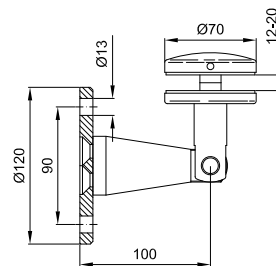

Vordachsystem

Zugstab

Material: V4A

Art.-Nr.:	Länge
VD1004	940
VD1005	1190
VD1006	1500
VD1007	X

X = Sonderlänge bis 1500 mm



Vordachsystem

Anschluss: Glas - Zugstab

Material: V4A

Art.-Nr.:
VD1003

Rechtsgewinde

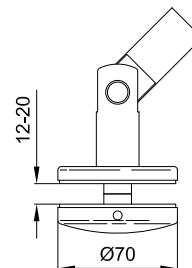

Alle Preise zzgl. Umsatzsteuer.

Preise können durch LZ-Schwankungen variieren. Aktuelle Preise finden Sie im Online-Shop.
 Reinartz® Kleinteileversand GmbH & Co. KG, Sachstraße 15, 50259 Pulheim, Deutschland

Telefon: +49 (0) 2234 69 550-0 Fax: +49 (0) 2234 69 550-50
 Internet: www.kleinteileversand.de E-Mail: info@kleinteileversand.de

Fittings für Holzhandlauf

Zentrierung für Adapter

wird zur Montage von HF055 benötigt!

Art.-Nr.	für Holz
HFZR42	Ø 42

Adapter für Fittinge

Bohrung Ø 5 mm

Material: V2A

Art.-Nr.	für Holz
HF055 4220	Ø 42

für die Montage wird der Zentrierung HFZR42 benötigt!

Steckfitting für Holzhandlauf

Endstück 45°

Material: V2A

Art.-Nr.	für Holz
HF088 4220	Ø 42

für die Montage wird der Adapter HF055 4220 benötigt!

Steckfitting für Holzhandlauf

Endstück 90°

Material: V2A

Art.-Nr.	für Holz
HF08 4220	Ø 42

für die Montage wird der Adapter HF055 4220 benötigt!

Handlaufstütze für Holzhandlauf

für Pfosten Ø 42,4 x 2,0

Material: V2A

Art.-Nr.	für Holz
HS30 4242	Ø 42

für die Montage wird der Adapter HF055 4220 benötigt!

Pflegespray für Edelstahl

Inhalt: 400 ml

Art.-Nr.
Spray

Fittings für Holzhandlauf

Alle Preise zzgl. Umsatzsteuer.

 Preise können durch LZ-Schwankungen variieren. Aktuelle Preise finden Sie im Online-Shop.
 Reinartz® Kleinteileversand GmbH & Co. KG, Sachsstraße 15, 50259 Pulheim, Deutschland

Telefon: +49 (0) 2234 69 550-0 Fax: +49 (0) 2234 69 550-50

Internet: www.kleinteileversand.de E-Mail: info@kleinteileversand.de

Fittinge für Holzhandlauf

Steckfitting 90° für Holzhandlauf

 eckige Ausführung
 Material: V2A

Art.-Nr.	für Holz
HF02 4220	Ø 42

 für die Montage wird der
 Adapter HF055 4220 benötigt!

Steckfitting 90° für Holzhandlauf

 runde Ausführung
 Material: V2A

Art.-Nr.	für Holz
HF01 4220	Ø 42

 für die Montage wird der
 Adapter HF055 4220 benötigt!

Steckfitting für Holzhandlauf

 mit Gelenk
 Material: V2A

Art.-Nr.	für Holz
HF41 4220	Ø 42

 für die Montage wird der
 Adapter HF055 4220 benötigt!

Steckfitting 135° für Holzhandlauf

Material: V2A

Art.-Nr.	für Holz
HF022 4220	Ø 42

 für die Montage wird der
 Adapter HF055 4220 benötigt!

Steckfitting für Holzhandlauf

 Verbinder Holz - Holz
 Material: V2A

Art.-Nr.	für Holz
HF06 4220	Ø 42

 für die Montage wird der
 Adapter HF055 4220 benötigt!

Steckfitting für Holzhandlauf

 Verbinder Holz - Edelstahl
 Material: V2A

Art.-Nr.	für Holz
HF66 4220	Ø 42

 für die Montage wird der
 Adapter HF055 4220 benötigt!

Alle Preise zzgl. Umsatzsteuer.

 Preise können durch LZ-Schwankungen variieren. Aktuelle Preise finden Sie im Online-Shop.
 Reinartz® Kleinteileversand GmbH & Co. KG, Sachstraße 15, 50259 Pulheim, Deutschland

Telefon: +49 (0) 2234 69 550-0 Fax: +49 (0) 2234 69 550-50

Internet: www.kleinteileversand.de E-Mail: info@kleinteileversand.de

3M Arbeitsschutz

	100V Filter
Zulassung Augenschutz	Entspricht EN 379
Klasse	1 / 2 / 2 / 3
Reaktionszeit, Hell-Dunkel	0,1 ms (+23°C)
Aufhellzeit, Dunkel-Hell	100 - 250 ms
UV- / IR-Schutz	Schutzstufe 12 (permanent)
Sichtfeld	44 x 93 mm
Dunkle Schutzstufe	Schutzstufe 8-12 (variabel)
Lebensdauer Batterie	1500 Stunden



3M™ Speedglas™ 100 Schweißmaske
 automatische Verdunkelung
 Farbe: schwarz

Art.-Nr.:	751120
-----------	--------



3M™ Überbrille
 Schutzbrille für Brillenträger
 5 stufige Bügellänge
 anpassbare Scheibenneigung

Art.-Nr.:	2800
-----------	------



3M™ Tora™ CCS Schutzbrille
 inkl. Befestigung für
 3M Gehörschutzstöpsel mit Band

Art.-Nr.:	2850
-----------	------

Gehörschutz nicht im Lieferumfang



3M™ 8320 Atemschutzmaske
 vorgeformte Maske
 Schutzstufe: FFP2 NR D

Art.-Nr.:	8320
-----------	------



3M™ 8322 Atemschutzmaske
 vorgeformte Maske
 Schutzstufe: FFP2 NR D

Art.-Nr.:	8322
-----------	------

Mit 3M™ Cool Flow™ Ausatemventil



3M™ Aura™ 9322+ Atemschutzmaske
 Faltmaske
 Schutzstufe: FFP2 NR D

Art.-Nr.:	9322+
-----------	-------

Mit 3M™ Cool Flow™ Ausatemventil



3M™ E-A-R™ Ultrafit™
 Gehörschutzstöpsel
 SNR = 29 dB
 vorgeformt

Art.-Nr.:	UF01000
-----------	---------

Alle Preise zzgl. Umsatzsteuer.

Preise können durch LZ-Schwankungen variieren. Aktuelle Preise finden Sie im Online-Shop.
 Reinartz® Kleinteileversand GmbH & Co. KG, Sachstraße 15, 50259 Pulheim, Deutschland

Telefon: +49 (0) 2234 69 550-0 Fax: +49 (0) 2234 69 550-50
 Internet: www.kleinteileversand.de E-Mail: info@kleinteileversand.de

Schlosskästen



Schlosskasten
geschliffen
rechts und links verwendbar
Material: V2A

Art.-Nr.:
SK1000

Schloss verzinkt

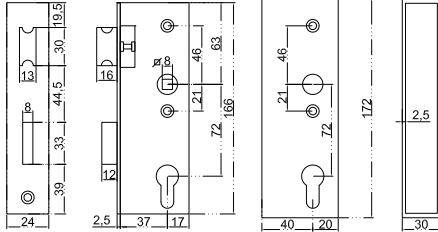

Schlosskasten
geschliffen
rechts und links verwendbar
Material: V2A

Art.-Nr.:
SK3000

Schloss verzinkt

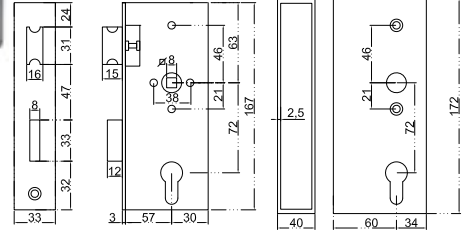

Gegenkasten für SK1000
geschliffen
rechts und links verwendbar
Material: V2A

Art.-Nr.:
SK2000

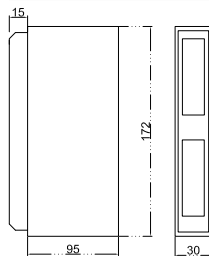

Gegenkasten für SK3000
geschliffen
rechts und links verwendbar
Material: V2A

Art.-Nr.:
SK4000

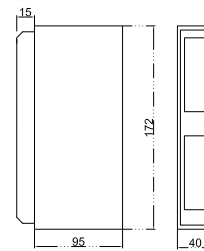

Steckschloss
geschliffen
rechts und links verwendbar
Material: V4A Stulpe

Art.-Nr.:
SK7000

Schloss verzinkt

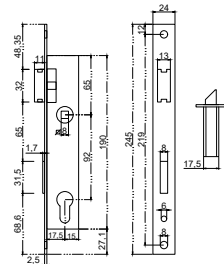

mit Wechselfunktion



Türdrücker Paar
für Kastendicke 30 - 50 mm
Material: V2A

Art.-Nr.:
SK9008

Drückerstift, 8 mm Vierkant



SK9031 SK9030

Drücker Rosetten
Material: V2A

Art.-Nr.:	Größe
SK9031	70 x 28 x 2
SK9030	70 x 28 x 2
SK9131	170 x 28 x 2

SK9131 passend zu SK7000



Drücker Rosetten
Material: V2A

Art.-Nr.:	Größe
SK9015	32 x 87 x 6
SK9016	32 x 156 x 6

passend zu SK1000 und SK2000

SK9016 passt nicht auf SK7000

SK9131

Alle Preise zzgl. Umsatzsteuer.

Preise können durch LZ-Schwankungen variieren. Aktuelle Preise finden Sie im Online-Shop.
Reinartz® Kleinteileversand GmbH & Co. KG, Sachstraße 15, 50259 Pulheim, Deutschland

Telefon: +49 (0) 2234 69 550-0 Fax: +49 (0) 2234 69 550-50

Internet: www.kleinteileversand.de E-Mail: info@kleinteileversand.de

Schleifmittel und Zubehör

NPA400 Vlies - Handpad
auch für Schwingschleifer einsetzbar
Größe: 152 x 229 mm

Art.-Nr.	Korn
291653	medium
241654	fein
258866	sehr fein

10er - Box

Art.-Nr.	Korn
291653Box	medium
241654Box	fein
258866Box	sehr fein



Vliesrolle
Länge: 10 Meter
Breite: 100 mm

Art.-Nr.	Korn
VRM	medium
VRF	fein
VRVF	sehr fein



SMT850 Plus Vlies-Kombi-Mopteller
Ø 125 mm
Lochung Ø 22,23 mm

Art.-Nr.	Körnung
312559	60
312560	80
312561	120



A60TZ Trennscheibe
für Edelstahl
Lochung Ø 22,23 mm

Art.-Nr.	Ø
202400	115 x 1 mm
202401	125 x 1 mm



SMT800 Vliesmopteller
Ø 125 mm
Lochung Ø 22,23 mm

Art.-Nr.	Körnung
278498	grob
278499	mittel
278500	sehr fein



WSM617 Winkelschleifmop
Ø 125 x 20 mm
Gewinde M14

Art.-Nr.	Körnung
277018	40
277020	80
277021	120



PW2000 Grobreinigungsscheibe
Hohe Reinigungsleistung
Lochung Ø 13 mm

Art.-Nr.	Ø
194625	100 mm
194626	150 mm



SD2000 Spanndorn
für PW2000
für Scheiben mit Lochung Ø 13 mm

Art.-Nr.	für Scheibe
194629	bis Ø 200



CS561 Schleiffiberscheibe
Ø 125 mm
Lochung Ø 22 mm

Art.-Nr.	Körnung
11012	36
11015	60
11018	120



ST358A Stützteller
für CS561 Schleiffiberscheibe
Lochung Ø 22 mm

Art.-Nr.	Ø
ST358A	125 x 22



SMT624 Supra Schleifmopteller
konische Ausführung
Lochung Ø 22,23 mm

Art.-Nr.	Ø	Körnung
322765	115 mm	40
322767	115 mm	60
322768	115 mm	80
322769	115 mm	120
322772	125 mm	40
322774	125 mm	60
322775	125 mm	80
322776	125 mm	120



SMT628 Supra Schleifmopteller
flache Ausführung
Lochung Ø 22,23 mm

Art.-Nr.	Ø	Körnung
322790	115 mm	40
322792	115 mm	60
322793	115 mm	80
322794	115 mm	120
322796	125 mm	40
322798	125 mm	60
322799	125 mm	80
322800	125 mm	120

Alle Preise zzgl. Umsatzsteuer.

Preise können durch LZ-Schwankungen variieren. Aktuelle Preise finden Sie im Online-Shop.
Reinartz® Kleinteileversand GmbH & Co. KG, Sachstraße 15, 50259 Pulheim, Deutschland

Telefon: +49 (0) 2234 69 550-0 Fax: +49 (0) 2234 69 550-50
Internet: www.kleinteileversand.de E-Mail: info@kleinteileversand.de

Sprays / Zubehör

Produkt- und Sicherheitsdatenblätter finden Sie auf unserer Homepage im Downloadbereich
Dort finden Sie alle Sicherheitshinweise und Angaben zur korrekten Verarbeitung.



2k-Edelstahl Klebstoff
auf Epoxydharz-Basis
Inhalt: 24 ml

Art.-Nr.:	
S700-24	

ohne Mischdüse
mit Auspresshilfe



2k-Edelstahl Klebstoff
auf Epoxydharz-Basis
Inhalt: 50 ml

Art.-Nr.:	
S700-50	

inkl. 1 Stk. Mischdüse
benötigt Pistole S705-05



Spezialkleber für Edelstahl

Art.-Nr.:	Inhalt
S500-10	10 ml
S500-50	50 ml



Pistole für 2k-Klebstoff
für 50 ml Kartuschen

Art.-Nr.:	
S705-05	

Mischdüse für 2k-Klebstoff
für beide Kartuschen verwendbar

Art.-Nr.:	
S705-00	



Schraubensicherung

Hochfest
Inhalt: 10 ml

Art.-Nr.:	Farbe
S302-50	transparent
S302-70	grün



Schraubensicherung

Mittelfest
Inhalt: 10 ml

Art.-Nr.:	Farbe
S302-40	transparent
S302-43	blau



Pflegespray für Edelstahl

Inhalt: 400 ml

Art.-Nr.:	
Spray	



Spezial Reiniger für Edelstahl

entfernt Verunreinigungen und
leichten Flugrost

Inhalt: 500 ml

Art.-Nr.:	
Reiniger	



Zinkspray

Rostschutz
abriebfest, 99 % Zinkstaubanteil
Inhalt: 400 ml

Art.-Nr.:	
Zink	



Schweißschutzspray

Trennspray
frei von Silikon, Wachs und Lösemitteln
Inhalt: 400 ml

Art.-Nr.:	
Trenn	



Industriereiniger

reinigt Maschinen- und Kunststoffteile
Ideal zur Vorbereitung von Klebestellen
Inhalt: 400 ml

Art.-Nr.:	
Cleaner	



Schneidöl-Spray

Hochleistungsschneidmittel zum
Gewindeschneiden, Bohren oder Fräsen
Inhalt: 400 ml

Art.-Nr.:	
Schneidöl	



Ketten- und Seilspray

Spezial-Haftschmiermittel, schleuderfest
hohe Kriechfähigkeit, zähhaftend
Inhalt: 400 ml

Art.-Nr.:	
Kettenspray	



PU-Schaum-Reiniger

Universal-Reiniger für PU-Schaum

Inhalt: 500 ml

Art.-Nr.:	
PU-Reiniger	

Alle Preise zzgl. Umsatzsteuer.

Preise können durch LZ-Schwankungen variieren. Aktuelle Preise finden Sie im Online-Shop.
Reinartz® Kleinteileversand GmbH & Co. KG, Sachstraße 15, 50259 Pulheim, Deutschland

Telefon: +49 (0) 2234 69 550-0 Fax: +49 (0) 2234 69 550-50

Internet: www.kleinteileversand.de E-Mail: info@kleinteileversand.de

Drahtseilzubehör

Drahtseilklemmen Simplex

 Material: **V4A**

Art.-Nr.:	Seil	Größe
SimplexM2	2 mm	11x15
SimplexM3	3 mm	14x18
SimplexM4	4 mm	16x20
SimplexM5	5 mm	20x24
SimplexM6	6 mm	24x29

Drahtseilklemmen Duplex

 Material: **V4A**

Art.-Nr.:	Seil	Größe
DuplexM2	2 mm	11x33
DuplexM3	3 mm	14x38
DuplexM4	4 mm	16x43
DuplexM5	5 mm	20x51
DuplexM6	6 mm	24x63

Kauschen

 Material: **V4A**

Art.-Nr.:	für Seil
Kausche2	2 mm
Kausche3	3 mm
Kausche4	4 mm
Kausche5	5 mm
Kausche6	6 mm

Drahtseilklemmen

 Material: **V4A**

Art.-Nr.:	für Seil
DSK M2	2 mm
DSK M3	3 mm
DSK M4	4 mm
DSK M5	5 mm
DSK M6	6 mm

Drahtseil Kreuzklemmen

 Material: **V4A**

Art.-Nr.:	Seil	Größe
KK M2	2 mm	20x18
KK M3	3 mm	20x19
KK M4	4 mm	20x21
KK M5	5 mm	20x23
KK M6	6 mm	20x25

Klemmringe

 Material: **V4A**

Art.-Nr.:	Seil	Ø
KLRL2	2 mm	16x10
KLRL3	3 mm	16x10
KLRL4	4 mm	16x10
KLRL5	5 mm	20x10
KLRL6	6 mm	20x10

Drahtseilklemmen Ei-Form

 Material: **V4A**

Art.-Nr.:	Seil	Größe
EFK M2	2 mm	11 x 28
EFK M3	3 mm	12 x 28
EFK M4	4 mm	14 x 34
EFK M5	5 mm	15 x 34
EFK M6	6 mm	15 x 35

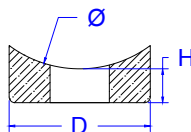
Drahtseilklemmen / Kauschen / Formanschlüsse
Formanschluss / Anschlussstücke

Formanschlüsse

 Material: **V2A**

Art.-Nr.:	Ø	für	D	H
FAM8G33	Ø 33,7	M8	22	8
FAM10G33	Ø 33,7	M10	25	8
FAM6G42	Ø 42,4	M6	20	6
FAM8G42	Ø 42,4	M8	22	8
FAM10G42	Ø 42,4	M10	25	8

Alle Preise zzgl. Umsatzsteuer.

Preise können durch LZ-Schwankungen variieren. Aktuelle Preise finden Sie im Online-Shop.

Reinartz® Kleinteileversand GmbH & Co. KG, Sachstraße 15, 50259 Pulheim, Deutschland

Telefon: +49 (0) 2234 69 550-0 Fax: +49 (0) 2234 69 550-50

Internet: www.kleinteileversand.de E-Mail: info@kleinteileversand.de

Drahtseile

Drahtseil 7x7

 mittelweich
 Material: [V4A](#)

Art.-Nr.:	Ø Seil
2mmDrahtseil	2 mm
3mmDrahtseil	3 mm
4mmDrahtseil	4 mm
5mmDrahtseil	5 mm
6mmDrahtseil	6 mm

Drahtseil 7x7 PVC ummantelt (klar)

 mittelweich
 Material: [V4A](#)

Art.-Nr.:	Ø Seil
3mmDSUK	2 / 3 mm
4mmDSUK	3 / 4 mm
5mmDSUK	4 / 5 mm
7mmDSUK	5 / 7 mm

Drahtseil 7x7 - PVC ummantelt (weiß)

 mittelweich
 Material: [V4A](#)

Art.-Nr.:	Ø Seil
5mmDSUW	3 / 5 mm
6mmDSUW	4 / 6 mm
7mmDSUW	5 / 7 mm

Spannelemente

Spannschloss

Haken / Öse

 Material: [V4A](#)

Art.-Nr.:	Länge ca.	Hakenweite ca.	Ø Öse ca.
SPschlossM5	120 - 170 mm	8 mm	8 mm
SPschlossM6	150 - 210 mm	9 mm	10 mm
SPschlossM8	200 - 290 mm	11 mm	14 mm
SPschlossM10	240 - 350 mm	12 mm	16 mm

Spannschloss

Haken / Haken

 Material: [V4A](#)

Art.-Nr.:	Länge ca.	Hakenweite ca.
SPHschlossM5	120 - 170 mm	8 mm
SPHschlossM6	150 - 210 mm	9 mm
SPHschlossM8	200 - 290 mm	11 mm
SPHschlossM10	240 - 350 mm	12 mm

Spannschloss

Öse / Öse

 Material: [V4A](#)

Art.-Nr.:	Länge ca.	Ø Öse ca.
SPOschlossM5	120 - 170 mm	8 mm
SPOschlossM6	150 - 210 mm	10 mm
SPOschlossM8	200 - 290 mm	14 mm
SPOschlossM10	240 - 350 mm	16 mm

Wantenspanner

Gabel / Gabel

 Material: [V4A](#)

Art.-Nr.:	Länge ca.	Gabelweite ca.	Ø Bolzen ca.
WSP M5	130 - 190 mm	7 mm	5 mm
WSP M6	140 - 210 mm	8 mm	6 mm
WSP M8	165 - 240 mm	10 mm	7 mm
WSP M10	190 - 270 mm	11 mm	11 mm
WSP M12	245 - 360 mm	12 mm	11 mm
WSP M16	310 - 450 mm	15 mm	15 mm

Alle Preise zzgl. Umsatzsteuer.

 Preise können durch LZ-Schwankungen variieren. Aktuelle Preise finden Sie im Online-Shop.
 Reinartz® Kleinteileversand GmbH & Co. KG, Sachstraße 15, 50259 Pulheim, Deutschland

 Telefon: +49 (0) 2234 69 550-0 Fax: +49 (0) 2234 69 550-50
 Internet: www.kleinteileversand.de E-Mail: info@kleinteileversand.de

Verpresste Terminals



Drahtseil

Aufbau 6 x 7

inklusive beiderseitigem Gewindeterminale

Material: V2A

Art.-Nr.	Ø Seil	Gewinde	A (mm)	B (mm)
DS-V5-30	5	M6	30	42
DS-V5-50	5	M6	50	62
DS-V6-30	6	M8	30	45
DS-V6-60	6	M8	60	75

WEITERE KLEINERE TERMINALS UND PREISE AUF ANFRAGE

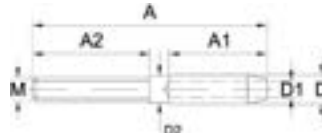

Gewindeterminale

inkl. Verpressung

Material: V4A

Art.-Nr.	Ø Seil	A	D x A1	M x A2	Gewinde
GTR4mm	4 mm	60 mm	7,5 x 25 mm	M6 x 30	Rechtsgew.
GTR5mm	5 mm	70 mm	9,0 x 31 mm	M8 x 31	Rechtsgew.
GTL4mm	4 mm	60 mm	7,5 x 25 mm	M6 x 30	Linksgew.
GTL5mm	5 mm	70 mm	9,0 x 31 mm	M8 x 31	Linksgew.

Maßblatt als Bestellvorlage finden Sie im Downloadbereich auf unserer Homepage

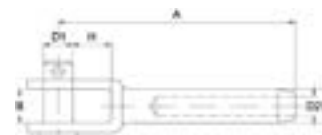

Gabelterminale

inkl. Verpressung

Material: V4A

Art.-Nr.	Ø Seil	A	B x H	D1	D
GBT4mm	4 mm	65 mm	8 x 10 mm	6 mm	7,5 mm
GBT5mm	5 mm	70 mm	10 x 12 mm	8 mm	8,9 mm

Maßblatt als Bestellvorlage finden Sie im Downloadbereich auf unserer Homepage

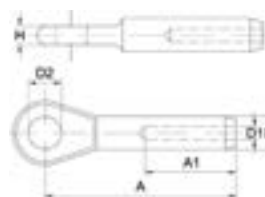

Augterminale

inkl. Verpressung

Material: V4A

Art.-Nr.	Ø Seil	A	D2	H	D
AGT4mm	4 mm	52 mm	8,5 mm	6 mm	7,5 mm
AGT5mm	5 mm	62 mm	9,5 mm	7 mm	9,0 mm

Maßblatt als Bestellvorlage finden Sie im Downloadbereich auf unserer Homepage

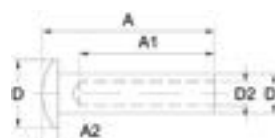

Linienkopfterminale

inkl. Verpressung

Material: V4A

Art.-Nr.	Ø Seil	A	D	A2	D1
LKT4mm	4 mm	30 mm	11 mm	2 mm	6,5 mm
LKT5mm	5 mm	35 mm	13 mm	2,5 mm	7,5 mm

Maßblatt als Bestellvorlage finden Sie im Downloadbereich auf unserer Homepage



Verpresste Terminals für Drahtseile

Alle Preise zzgl. Umsatzsteuer.

Preise können durch LZ-Schwankungen variieren. Aktuelle Preise finden Sie im Online-Shop.
Reinartz® Kleinteileversand GmbH & Co. KG, Sachstraße 15, 50259 Pulheim, Deutschland

Telefon: +49 (0) 2234 69 550-0 Fax: +49 (0) 2234 69 550-50
Internet: www.kleinteileversand.de E-Mail: info@kleinteileversand.de

Montageterminals für Drahtseile

Montage Terminal mit Gelenk

zur Selbstmontage

Material: V2A

Art.-Nr.:	für Seil	für Rohr	Schraube
DTR4mm42	4 mm	Ø 42,4 mm	M6 x 55

Schraube und Anschlussplatten passen nur auf Rundrohr Ø 42,4 mm

Montage Terminal

zur Selbstmontage

Material: V2A

Art.-Nr.:	für Seil	Hülse	Gewinde
DTQ5mm	5 mm	Ø 12 x 25 mm	M8 x 20

 Verwendbar mit Querstabhalter oder für Vierkantröhr bis 25 mm
 passende Querstabhalter siehe Seite 44

Drahtseil - Gewindeterminale

zweiteilig, Länge 30 mm

für alle Querstabhalter mit Ø 12 mm

Material: V2A

Art.-Nr.:	Innengewinde
QDTM6	M6
QDTM8	M8

passende Querstabhalter siehe Seite 44



Beispiel mit Q9002-12-42

Montage Terminal mit Madenschrauben

zur Selbstmontage, mit Innengewinde

Material: V2A

Art.-Nr.:	für Seil	M x A2	A	A1	D	D1
MSTerminal34	3 - 4 mm	M6 x 35	80 mm	45 mm	12 mm	5 mm
MSTerminal56	5 - 6 mm	M6 x 35	80 mm	45 mm	14 mm	7 mm

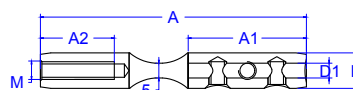
Montage Terminal mit Madenschrauben, zum biegen

zur Selbstmontage, mit Innengewinde

Material: V2A

Art.-Nr.:	für Seil	M x A2	A	A1	D	D1
VMSTerminal34	3 - 4 mm	M6 x 25	90 mm	40 mm	12 mm	5 mm
VMSTerminal56	5 - 6 mm	M6 x 25	90 mm	40 mm	14 mm	7 mm



Alle Preise zzgl. Umsatzsteuer.

 Preise können durch LZ-Schwankungen variieren. Aktuelle Preise finden Sie im Online-Shop.
 Reinartz® Kleinteileversand GmbH & Co. KG, Sachstraße 15, 50259 Pulheim, Deutschland

Telefon: +49 (0) 2234 69 550-0 Fax: +49 (0) 2234 69 550-50

Internet: www.kleinteileversand.de E-Mail: info@kleinteileversand.de

Wirbel / Schnappschäkel

Wirbel

Gabel / Gabel

 Material: **V4A**

Art.-Nr.:	Ø	Länge
WirbelmG5	5	60
WirbelmG6	6	66
WirbelmG8	8	94
WirbelmG10	10	118

Wirbel

Auge / Auge

 Material: **V4A**

Art.-Nr.:	Ø	Länge
WirbelmA5	5	60
WirbelmA6	6	65
WirbelmA8	8	90
WirbelmA10	10	115

Wirbel

Auge / Gabel

 Material: **V4A**

Art.-Nr.:	Ø	Länge
WirbelmAG6	6	66
WirbelmAG8	8	94
WirbelmAG10	10	118

Schnappschäkel

 Material: **V4A**

Art.-Nr.:	Länge
SS52	52
SS66	66
SS96	96

Schnappschäkel

mit Gabel

 Material: **V4A**

Art.-Nr.:	Länge
SSG70	70
SSG87	87
SSG128	128

Schnappschäkel

mit Auge

 Material: **V4A**

Art.-Nr.:	Länge
SSA70	70
SSA87	87
SSA128	128

Trailerhaken

Trailerhaken

 Material: **V4A**

Art.-Nr.:	Länge	Öse
TH100	100	19
TH115	115	28

Trailerhaken

mit Wirbel

 Material: **V4A**

Art.-Nr.:	Länge	Öse
THmW147	147	28
THmW193	193	36

Alle Preise zzgl. Umsatzsteuer.

Preise können durch LZ-Schwankungen variieren. Aktuelle Preise finden Sie im Online-Shop.

Reinartz® Kleinteileversand GmbH & Co. KG, Sachstraße 15, 50259 Pulheim, Deutschland

Telefon: +49 (0) 2234 69 550-0 Fax: +49 (0) 2234 69 550-50

Internet: www.kleinteileversand.de E-Mail: info@kleinteileversand.de

Karabinerhaken

Karabinerhaken

mit Kausche

 Material: **V4A**

Art.-Nr.:	Ø	Länge
KarabmK4x40	4	40
KarabmK5x50	5	50
KarabmK6x60	6	60
KarabmK8x80	8	80
KarabmK10x100	10	100

Karabinerhaken

 Material: **V4A**

Art.-Nr.:	Ø	Länge
Karab3x30	3	30
Karab4x40	4	40
Karab5x50	5	50
Karab6x60	6	60
Karab7x70	7	70
Karab8x80	8	80
Karab10x100	10	100

Karabinerhaken

mit Kausche u. Sicherungsschraube

 Material: **V4A**

Art.-Nr.:	Ø	Länge
KarabmSK5x50	5	50
KarabmSK6x60	6	60
KarabmSK8x80	8	80
KarabmSK10x100	10	100

Karabinerhaken

mit Sicherungsschraube

 Material: **V4A**

Art.-Nr.:	Ø	Länge
KarabmS5x50	5	50
KarabmS6x60	6	60
KarabmS8x80	8	80
KarabmS10x100	10	100

Karabinerhaken

asymmetrisch, mit Kausche

 Material: **V4A**

Art.-Nr.:	Ø	Länge
Kak6x60	6	60
Kak8x80	8	80
Kak10x100	10	100

Bojen Karabiner

öffnen & schließen mit Bootshaken

 Material: **V4A**

Art.-Nr.:	Größe
BK108	63 x 108

Doppelkarabiner

 Material: **V4A**

Art.-Nr.:	Ø	Länge
DK90	8	90
DK100	8	100
DK120	8	120

Wirbelkarabiner

 Material: **V4A**

Art.-Nr.:	Ø	Länge
WK62	8	62
WK76	8	76
WK90	8	90
WK120	8	120

Kettennotglied

 Material: **V4A**

Art.-Nr.:	Ø	Innen
KNG4	4	33x11
KNG5	5	39x13
KNG6	6	45x14
KNG8	8	58x18
KNG10	10	69x22

Schnappverschluss

 Material: **V4A**

Art.-Nr.:	Breite	Länge
Schnapp50	25	50
Schnapp70	31	70
Schnapp100	50	100

Alle Preise zzgl. Umsatzsteuer.

 Preise können durch LZ-Schwankungen variieren. Aktuelle Preise finden Sie im Online-Shop.
 Reinartz® Kleinteileversand GmbH & Co. KG, Sachsstraße 15, 50259 Pulheim, Deutschland

Telefon: +49 (0) 2234 69 550-0 Fax: +49 (0) 2234 69 550-50

Internet: www.kleinteileversand.de E-Mail: info@kleinteileversand.de

Scharniere

Feinguss Scharnier

poliert

 Material: **V4A**

Art.-Nr.:	Maße ca.
FGS10 A	38 x 38 x 4
FGS10 B	50 x 50 x 4

Feinguss Scharnier

poliert

 Material: **V4A**

Art.-Nr.:	Maße ca.
FGS40	55 x 38 x 4

Versatz ca. 10 mm

Feinguss Scharnier

poliert

 Material: **V4A**

Art.-Nr.:	Maße ca.
FGS20 A	56 x 38 x 4
FGS20 B	76 x 38 x 4

Feinguss Scharnier

poliert

 Material: **V4A**

Art.-Nr.:	Maße ca.
FGS30 A	100 x 25 x 4
FGS30 B	156 x 28 x 4

Scharniere, leichte Ausführung

 Material: **V2A**

Art.-Nr.:	Maße ca.
LS25x30	25 x 30 x 0,8
LS28x30	28,5 x 30 x 0,8
LS35x40	35 x 40 x 0,8
LS40x40	40 x 40 x 0,8
LS40x50	40 x 50 x 0,8
LS50x50	50 x 50 x 0,8
LS50x60	50 x 60 x 0,8
LS53x70	53 x 70 x 0,8

Augplatten

Augplatten

poliert, Feinguss

 Material: **V4A**

Art.-Nr.:	Größe	Öse
AP80x50	80x50	19x11
AP90x55	90x55	22x13
AP100x62	100x62	25x16

Augplatten

poliert, Feinguss

 Material: **V4A**

Art.-Nr.:	Größe	Öse Ø
AP75x22	75x22	16
AP88x32	88x32	19
AP100x36	100x36	22

Ringe

Ring

geschweißt und poliert

 Material: **V4A**

Art.-Nr.:	Material	Ø aussen
Ring3mm	3	26
Ring4mm	4	38
Ring5mm	5	50
Ring6mm	6	57
Ring8mm	8	66
Ring10mm	10	70

D-Ring

geschweißt und poliert

 Material: **V4A**

Art.-Nr.:	Material	Breite
D-Ring4	4	38
D-Ring5	5	40
D-Ring6	6	62
D-Ring8	8	66

Alle Preise zzgl. Umsatzsteuer.

Preise können durch LZ-Schwankungen variieren. Aktuelle Preise finden Sie im Online-Shop.

Reinartz® Kleinteileversand GmbH & Co. KG, Sachstraße 15, 50259 Pulheim, Deutschland

Telefon: +49 (0) 2234 69 550-0 Fax: +49 (0) 2234 69 550-50

Internet: www.kleinteileversand.de E-Mail: info@kleinteileversand.de

Schäkel



Schäkel
geschweißte Form
Material: **V4A**

Art.-Nr.:	Ø	Innen
Schäkel-rund5	5	10x17
Schäkel-rund6	6	12x21
Schäkel-rund8	8	16x28
Schäkel-rund10	10	20x34



Schäkel
kurze Form
Material: **V4A**

Art.-Nr.:	Ø	Innen
Schäkel5	5	10x20
Schäkel6	6	12x24
Schäkel8	8	16x35
Schäkel10	10	20x45



Schäkel
gedrehte Form
Material: **V4A**

Art.-Nr.:	Ø	Innen
Schäkel-gedr5	5	10x27
Schäkel-gedr6	6	12x32
Schäkel-gedr8	8	16x43
Schäkel-gedr10	10	20x55



Schäkel
lange Form
Material: **V4A**

Art.-Nr.:	Ø	Innen
Schäkel-lang5	5	10x40
Schäkel-lang6	6	12x48
Schäkel-lang8	8	16x64
Schäkel-lang10	10	20x80



Schäkel mit Sicherungsbolzen
geschmiedet, geschweißte Form
Material: **V4A**

Art.-Nr.:	Ø	Innen
SchäkelmS-rund5	5	10x22
SchäkelmS-rund6	6	12x29
SchäkelmS-rund8	8	13x31
SchäkelmS-rund10	10	17x36



Schäkel mit Sicherungsbolzen
geschmiedet, kurze Form
Material: **V4A**

Art.-Nr.:	Ø	Innen
SchäkelmS5	5	10x19
SchäkelmS6	6	12x22
SchäkelmS8	8	13x26
SchäkelmS10	10	17x32

Rundstahlketten



Rundstahlkette kurzgliedrig

Form und Maße gemäß DIN 766

Material: **V4A**

Art.-Nr.:	Ø Kette	B x T ca.
Art. 766 2 mm	2 mm	8 x 12 mm
Art. 766 3 mm	3 mm	11 x 16 mm
Art. 766 4 mm	4 mm	14 x 16 mm
Art. 766 5 mm	5 mm	17 x 18,5 mm
Art. 766 6 mm	6 mm	20 x 18,5 mm
Art. 766 8 mm	8 mm	26 x 24 mm
Art. 766 10 mm	10 mm	34 x 28 mm

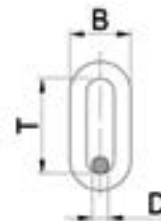

Rundstahlkette langgliedrig

Form und Maße gemäß DIN 763

Material: **V4A**

Art.-Nr.:	Ø Kette	B x T ca.
Art. 763 2 mm	2 mm	8 x 22 mm
Art. 763 3 mm	3 mm	12 x 26 mm
Art. 763 4 mm	4 mm	16 x 32 mm
Art. 763 5 mm	5 mm	20 x 35 mm
Art. 763 6 mm	6 mm	24 x 42 mm
Art. 763 8 mm	8 mm	32 x 52 mm
Art. 763 10 mm	10 mm	40 x 65 mm

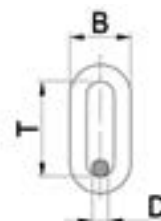

bei 2 & 3 mm Form und Maße gemäß DIN 5685

Alle Preise zzgl. Umsatzsteuer.

Preise können durch LZ-Schwankungen variieren. Aktuelle Preise finden Sie im Online-Shop.
Reinartz® Kleinteileversand GmbH & Co. KG, Sachstraße 15, 50259 Pulheim, Deutschland

Telefon: +49 (0) 2234 69 550-0 Fax: +49 (0) 2234 69 550-50
Internet: www.kleinteileversand.de E-Mail: info@kleinteileversand.de

Relingfüße

Rundrohr

hochglanz poliert

 Material: **V4A**

Art.-Nr.:	Ø x Wandung
Rohr22x1,5P	22 x 1,5
Rohr25x1,5P	25 x 1,5

biegefähig (geglüht)

Relingfuß 30°

poliert, mit Senkbohrungen Ø 5 mm

 Material: **V4A**

Art.-Nr.:	für Rohr	Ø Sockel
RF90 2230	Ø 22,0	63,5
RF90 2530	Ø 25,0	71,0

Relingfuß 90°

poliert, mit Senkbohrungen Ø 5 mm

 Material: **V4A**

Art.-Nr.:	für Rohr	Ø Sockel
RF90 2290	Ø 22,0	63,5
RF90 2590	Ø 25,0	71,0

Relingfuß 90°

poliert, mit Senkbohrungen Ø 5 mm

 Material: **V4A**

Art.-Nr.:	für Rohr	Sockel
RF91 2290	Ø 22,0	78 x 43
RF91 2590	Ø 25,0	81 x 48

Relingfuß 60°

poliert, mit Senkbohrungen Ø 5 mm

 Material: **V4A**

Art.-Nr.:	für Rohr	Ø Sockel
RF90 2260	Ø 22,0	63,5
RF90 2560	Ø 25,0	71,0

Relingfuß 60°

poliert, mit Senkbohrungen Ø 5 mm

 Material: **V4A**

Art.-Nr.:	für Rohr	Sockel
RF91 2260	Ø 22,0	78 x 43
RF91 2560	Ø 25,0	81 x 48

Pflegespray für Edelstahl

400 ml

Art.-Nr.
Spray

Spezialkleber für Edelstahl

Inhalt: 50 ml

Art.-Nr.:
Kleber50ml

Alle Preise zzgl. Umsatzsteuer.

 Preise können durch LZ-Schwankungen variieren. Aktuelle Preise finden Sie im Online-Shop.
 Reinartz® Kleinteileversand GmbH & Co. KG, Sachsstraße 15, 50259 Pulheim, Deutschland

 Telefon: +49 (0) 2234 69 550-0 Fax: +49 (0) 2234 69 550-50
 Internet: www.kleinteileversand.de E-Mail: info@kleinteileversand.de

Reling - Fittinge



Reling Fitting T-Stück 60°

poliert

Material: **V4A**

Art.-Nr.:	für Rohr
RF04 2226	Ø 22,0
RF04 2526	Ø 25,0



Reling Fitting 90°

poliert

Material: **V4A**

Art.-Nr.:	für Rohr
RF026 2220	Ø 22,0
RF026 2520	Ø 25,0



Reling Fitting T-Stück

poliert, klappbar

Material: **V4A**

Art.-Nr.:	für Rohr
RF04 2222	Ø 22,0
RF04 2522	Ø 25,0



Reling Fitting T-Stück

poliert

Material: **V4A**

Art.-Nr.:	für Rohr
RF04 2220	Ø 22,0
RF04 2520	Ø 25,0



Reling Fitting Kreuz

poliert

Material: **V4A**

Art.-Nr.:	für Rohr
RF07 2520	Ø 25,0



Reling Fitting Ecke 90°

poliert

Material: **V4A**

Art.-Nr.:	für Rohr
RF03 2220	Ø 22,0
RF03 2520	Ø 25,0



Reling Handlaufstütze

Endstück, poliert

Material: **V4A**

Art.-Nr.:	für Rohr
RF08 2220	Ø 22,0
RF08 2520	Ø 25,0



Reling Handlaufstütze

poliert

Material: **V4A**

Art.-Nr.:	für Rohr
RF09 2220	Ø 22,0
RF09 2520	Ø 25,0

Alle Preise zzgl. Umsatzsteuer.

Preise können durch LZ-Schwankungen variieren. Aktuelle Preise finden Sie im Online-Shop.
Reinartz® Kleinteileversand GmbH & Co. KG, Sachstraße 15, 50259 Pulheim, Deutschland

Telefon: +49 (0) 2234 69 550-0 Fax: +49 (0) 2234 69 550-50

Internet: www.kleinteileversand.de E-Mail: info@kleinteileversand.de

Boots & Segelzubehör

Relingstütze

Ø 25 x 2 mm, Lochabstand 300 mm
Lochdurchmesser Ø 10 mm
Material: **V4A**

Art.-Nr.:	Länge
RF25 610	610 mm
RF25 740	740 mm

Scheuerleiste

halbrund, hohl
2 Senkbohrungen Ø 6 mm
Material: **V2A**

Art.-Nr.:	Länge
SHK200	200 mm
SHK300	300 mm

Spanngurtset

2 Spanngurte 2300 x 25 mm
inkl. 2 Spanngurtverschlüsse
Material: **V4A**

Art.-Nr.:
VB00 1025

Gurtbandbügel

mit 2 Senkbohrungen Ø 5 mm
für 25 mm Gurtbreite
Material: **V4A**

Art.-Nr.:	B x H
VB00 0025	38 x 10

Handlauf / Griff

poliert, Ø 25 mm, Wandabstand 50 mm
Material: **V2A**

Art.-Nr.:	Länge
MHL260	260 mm
MHL340	340 mm
MHL440	440 mm
MHL610	610 mm

Gurtschnalle

justierbar
Material: **V2A**

Art.-Nr.:	B x H
VB00 1125	33 x 33

Bodenanker

Material Ø 8 mm
Material: **V4A**

Art.-Nr.:	Länge
BoAn 420	420

Wurfanker

Material: **V4A**

Art.-Nr.:	Länge
WuAn 200	200 mm
WuAn 240	240 mm
WuAn 315	315 mm
WuAn 375	375 mm

Verdeckbeschläge / Bimini-Zubehör

Bimini Gelenk

 poliert, mit Relinganschluss
 Material: **V4A**

Art.-Nr.:	für Rohr
VB40 2220	Ø 22,0
VB40 2520	Ø 25,0

Bimini Gelenk

 poliert
 Material: **V4A**

Art.-Nr.:	für Rohr
VB48 2220	Ø 22,0
VB48 2520	Ø 25,0

Verdeckbeschlag

 poliert, Rohrmittelstück
 Material: **V4A**

Art.-Nr.:	für Rohr
VB06 2220	Ø 22,0
VB06 2520	Ø 25,0

Bimini Gelenk

 poliert, mit Sicherung
 Material: **V4A**

Art.-Nr.:	für Rohr
VB41 2220	Ø 22,0
VB41 2520	Ø 25,0

Verdeckbeschlag 90°

poliert, mit Sicherungsbolzen

 Material: **V4A**

Art.-Nr.:	L x B x H
VB90 0002	56x17x35

Verdeckbeschlag

 poliert, Endkappe
 Lochdurchmesser Ø 6,5 mm
 Material: **V4A**

Art.-Nr.:	für Rohr
RF05 2220	Ø 22,0
RF05 2520	Ø 25,0

Universal Verdeckbeschlag

poliert, Neigung rechts/links verstellbar

 Material: **V4A**

Art.-Nr.:	L x B x H
VB92 0004	70x26x45

Teilbarer Verdeckbeschlag

 poliert,
 Material: **V4A**

Art.-Nr.:	L x B x H
VB94 0006	75x35x47



Alle Preise zzgl. Umsatzsteuer.

 Preise können durch LZ-Schwankungen variieren. Aktuelle Preise finden Sie im Online-Shop.
 Reinartz® Kleinteileversand GmbH & Co. KG, Sachsstraße 15, 50259 Pulheim, Deutschland

 Telefon: +49 (0) 2234 69 550-0 Fax: +49 (0) 2234 69 550-50
 Internet: www.kleinteileversand.de E-Mail: info@kleinteileversand.de

Klingelplatten - Lasergeschnitten

Klingeldrucker

Unsichtbare Befestigung auf der Rückseite 2 Stifte M4x40 sind aufgeschweißt.



Beispielbild mit Drucker KK0102

Wakefield

Größe: 100 x 50 x 3 mm
Material: V2A

Art.-Nr.:
Wakefield

Nur Grundplatte, ohne Drucker
Bitte wählen Sie den Drucker separat



Beispielbild mit Drucker KK0102

Arlington

Größe: 100 x 80 x 3 mm
Material: V2A

Art.-Nr.:
Arlington

Nur Grundplatte, ohne Drucker
Bitte wählen Sie den Drucker separat



Beispielbild mit Drucker KK0102

City

Größe: 80 x 80 x 3 mm
Kantenlänge 50 mm
Material: V2A

Art.-Nr.:
City

Nur Grundplatte, ohne Drucker
Bitte wählen Sie den Drucker separat



Beispielbild mit Drucker KK0102

Manhattan

Größe: 113 x 113 x 3 mm
Kantenlänge 80 mm
Material: V2A

Art.-Nr.:
Manhattan

Nur Grundplatte, ohne Drucker
Bitte wählen Sie den Drucker separat



Beispielbild mit Drucker KK0102

Brooklyn

Größe: 100 x 50 x 3 mm
Material: V2A

Art.-Nr.:
Brooklyn

Nur Grundplatte, ohne Drucker
Bitte wählen Sie den Drucker separat



Beispielbild mit Drucker KK0102

New York

Größe: 100 x 60 x 3 mm
Material: V2A

Art.-Nr.:
New York

Nur Grundplatte, ohne Drucker
Bitte wählen Sie den Drucker separat



Beispielbild mit Drucker KK0102

Kensington

Größe: 80 x 100 x 3 mm
Material: V2A

Art.-Nr.:
Kensington

Nur Grundplatte, ohne Drucker
Bitte wählen Sie den Drucker separat



Beispielbild mit Drucker KK0102

Haarlem

Größe: 80 x 100 x 3 mm
Material: V2A

Art.-Nr.:
Haarlem

Nur Grundplatte, ohne Drucker
Bitte wählen Sie den Drucker separat



Beispielbild mit Drucker KK0102

Georgetown

Größe: 120 x 100 x 3 mm
Material: V2A

Art.-Nr.:
Georgetown

Nur Grundplatte, ohne Drucker
Bitte wählen Sie den Drucker separat



Beispielbild mit Drucker KK0102

Chinatown

Größe: 120 x 150 x 3 mm
Material: V2A

Art.-Nr.:
Chinatown

Nur Grundplatte, ohne Drucker
Bitte wählen Sie den Drucker separat

Alle Preise zzgl. Umsatzsteuer.

Preise können durch LZ-Schwankungen variieren. Aktuelle Preise finden Sie im Online-Shop.
Reinartz® Kleinteileversand GmbH & Co. KG, Sachsstraße 15, 50259 Pulheim, Deutschland

Telefon: +49 (0) 2234 69 550-0 Fax: +49 (0) 2234 69 550-50
Internet: www.kleinteileversand.de E-Mail: info@kleinteileversand.de

Klingelplatten - Lasergeschnitten Klingeldrucker

Unsichtbare Befestigung auf der Rückseite 2 Stifte M4x40 sind aufgeschweißt.



Staten Island

Größe: 80 x 80 x 3 mm
Material: V2A

Art.-Nr.:
Staten Island

Nur Grundplatte, ohne Drucker
Bitte wählen Sie den Drucker separat

Beispielbild mit Drucker KK0102



Staten Island groß

Größe: 100 x 100 x 3 mm
Material: V2A

Art.-Nr.:
Staten Island groß

Nur Grundplatte, ohne Drucker
Bitte wählen Sie den Drucker separat

Beispielbild mit Drucker KK0102



Bronx

Größe: 80 x 80 x 3 mm
Material: V2A

Art.-Nr.:
Bronx

Nur Grundplatte, ohne Drucker
Bitte wählen Sie den Drucker separat

Beispielbild mit Drucker KK0102



Bronx groß

Größe: 100 x 100 x 3 mm
Material: V2A

Art.-Nr.:
Bronx groß

Nur Grundplatte, ohne Drucker
Bitte wählen Sie den Drucker separat

Beispielbild mit Drucker KK0102



Queens

Größe: Ø 80 x 3 mm
Material: V2A

Art.-Nr.:
Queens

Nur Grundplatte, ohne Drucker
Bitte wählen Sie den Drucker separat

Beispielbild mit Drucker KK0102



Queens groß

Größe: Ø 100 x 3 mm
Material: V2A

Art.-Nr.:
Queens groß

Nur Grundplatte, ohne Drucker
Bitte wählen Sie den Drucker separat

Beispielbild mit Drucker KK0102



Klingeldrucker / Einschraubkontakt

Schutzart IP65, vandalismussicher
Gewinde Ø 19 mm
Material: V2A

Art.-Nr.:	Größe
KK0102	Ø 22 x 31



Gravur für alle Klingelmodelle nach Kundenwunsch

Art.-Nr.:
Gravur

Gravur von Grafiken auf Anfrage



4 Kabelanschlüsse:

2 blaue Kabel für Klingeldrucker / rotes & schwarzes Kabel für LED-Beleuchtung
LED-Anschluss: AC / DC 12V, 9 - 24V max.

Klingeldrucker mit LED - Beleuchtung

Schutzart IP67, vandalismussicher
Gewinde Ø 19 mm
Material: V2A

Art.-Nr.:	Farbe
KK050R	Rot
KK050G	Grün
KK050B	Blau
KK050W	Weiss

Alle Preise zzgl. Umsatzsteuer.

Preise können durch LZ-Schwankungen variieren. Aktuelle Preise finden Sie im Online-Shop.
Reinartz® Kleinteileversand GmbH & Co. KG, Sachsstraße 15, 50259 Pulheim, Deutschland

Telefon: +49 (0) 2234 69 550-0 Fax: +49 (0) 2234 69 550-50

Internet: www.kleinteileversand.de E-Mail: info@kleinteileversand.de

Klingelplatten Klingeldrucker

Unsichtbare Befestigung auf der Rückseite 2 Stifte M4x40.



Beispielbild mit Drucker KK0102

Große Eckige Klingel

Größe: 100 x 100 x 10 mm
Material: V2A

Art.-Nr.:	GroßeEckigeKlingel
-----------	--------------------

Nur Grundplatte, ohne Drucker
Bitte wählen Sie den Drucker separat



Beispielbild mit Drucker KK0102

Große Runde Klingel

Größe: Ø 100 x 10 mm
Material: V2A

Art.-Nr.:	GroßeRundeKlingel
-----------	-------------------

Nur Grundplatte, ohne Drucker
Bitte wählen Sie den Drucker separat



Firmenschilder

inkl. Gravur nach Kundenwunsch
Material: V2A

Art.-Nr.:	Größe
Schild1	200x100x3
Schild2	300x200x3
Schild3	400x300x3



Klingeldrucker / Einschraubkontakt

Schutzart IP65, vandalismussicher
Gewinde Ø 19 mm
Material: V2A

Art.-Nr.:	Größe
KK0102	Ø 22 x 31



Gravur für alle Klingelmodelle nach Kundenwunsch

Art.-Nr.:	Gravur
-----------	--------

Gravur von Grafiken auf Anfrage



Klingeldrucker mit LED - Beleuchtung

Schutzart IP67, vandalismussicher
Gewinde Ø 19 mm
Material: V2A

Art.-Nr.:	Farbe
KK050R	Rot
KK050G	Grün
KK050B	Blau
KK050W	Weiss

4 Kabelanschlüsse:
2 blaue Kabel für Klingeldrucker / rotes & schwarzes Kabel für LED-Beleuchtung
LED-Anschluss: AC / DC 12V, 9 - 24V max.

Alle Preise zzgl. Umsatzsteuer.

Preise können durch LZ-Schwankungen variieren. Aktuelle Preise finden Sie im Online-Shop.
Reinartz® Kleinteileversand GmbH & Co. KG, Sachstraße 15, 50259 Pulheim, Deutschland

Telefon: +49 (0) 2234 69 550-0 Fax: +49 (0) 2234 69 550-50
Internet: www.kleinteileversand.de E-Mail: info@kleinteileversand.de

Hausnummern

0 1 2 3 4 5 6
7 8 9 a b c d

Hausnummern 10 cm

geschliffen, lasergeschnitten
 3 mm dick, inkl. 2 Befestigungsstifte
 Material: V2A

Art.-Nr.:	Ziffer
KH0	0
KH1	1
KH2	2
KH3	3
KH4	4
KH5	5
KH6	6
KH7	7
KH8	8
KH9	9
KHa	a
KHb	b
KHc	c
KHd	d

Schrifttyp: Helvetica-Bold

0 1 2 3 4 5 6
7 8 9 a b c d

Hausnummern 16 cm

geschliffen, lasergeschnitten
 3 mm dick, inkl. 2 Befestigungsstifte
 Material: V2A

Art.-Nr.:	Ziffer
H0	0
H1	1
H2	2
H3	3
H4	4
H5	5
H6	6
H7	7
H8	8
H9	9
Ha	a
Hb	b
Hc	c
Hd	d
H/	/

Schrifttyp: Helvetica-Bold

0 1 2 3 4 5 6
7 8 9 a b c d

Hausnummern 14 cm

geschliffen, lasergeschnitten
 3 mm dick, inkl. 2 Befestigungsstifte
 Material: V2A

Art.-Nr.:	Ziffer
NH0	0
NH1	1
NH2	2
NH3	3
NH4	4
NH5	5
NH6	6
NH7	7
NH8	8
NH9	9
NHa	a
NHb	b
NHc	c
NHd	d

Schrifttyp: Brush Script Std

0 1 2 3 4 5 6
7 8 9 a b c d

Hausnummern 28 cm

geschliffen, lasergeschnitten
 3 mm dick, inkl. 2 Befestigungsstifte
 Material: V2A

Art.-Nr.:	Ziffer
HG0	0
HG1	1
HG2	2
HG3	3
HG4	4
HG5	5
HG6	6
HG7	7
HG8	8
HG9	9
HGa	a
HGb	b
HGc	c
HGd	d

Schrifttyp: Zurich Blk BT

Hausnummern

Alle Preise zzgl. Umsatzsteuer.

Preise können durch LZ-Schwankungen variieren. Aktuelle Preise finden Sie im Online-Shop.
 Reinartz® Kleinteileversand GmbH & Co. KG, Sachstraße 15, 50259 Pulheim, Deutschland

Telefon: +49 (0) 2234 69 550-0 Fax: +49 (0) 2234 69 550-50
 Internet: www.kleinteileversand.de E-Mail: info@kleinteileversand.de

Pfostenträger

Pfostenträger H-Form

 zum einbetonieren
 Material: Stahl verzinkt

Art.-Nr.:	für Balken
PTH71	70 mm
PTH91	90 mm
PTH101	100 mm
PTH121	120 mm

 b = 600 mm c = 300mm
 t = 5,5 mm

Aufgrund starker Preisschwankungen können die Preise variieren. Aktuelle Preise finden Sie auf unseren Online-Seiten.

Pfostenträger U-Form

 zum aufdübeln
 Material: Stahl verzinkt

Art.-Nr.:	für Balken
PTD71	70 mm
PTD91	90 mm
PTD101	100 mm
PTD121	120 mm

 b = 200 mm c = 200mm
 e = 60 mm t = 5 mm

Aufgrund starker Preisschwankungen können die Preise variieren. Aktuelle Preise finden Sie auf unseren Online-Seiten.

Pfostenträger U-Form

 mit Dolle Ø 20 x 200 mm
 zum einbetonieren

Material: Stahl verzinkt

Art.-Nr.:	für Balken
PTU71	70 mm
PTU91	90 mm
PTU101	100 mm
PTU121	120 mm

Aufgrund starker Preisschwankungen können die Preise variieren. Aktuelle Preise finden Sie auf unseren Online-Seiten.

Pfostenkappen

 pyramidenform
 geschliffen

Material: V2A

Art.-Nr.:	für Balken
PK70	70 mm
PK80	80 mm
PK90	90 mm
PK100	100 mm

Pfostenträger / Pfostenanker / Sparrenpfettenanker
Bolzenanker für Holzkonstruktionen

Bolzenanker B-U

mit Unterlegscheibe DIN 440 für Holzbau

Zugelassen für ungerissenen Beton

Material: Stahl verzinkt

Art.-Nr.:	Bohrloch	Gewinde	t fix	Länge	VE
BU12-85/180	12 x 90	M12 x 100	85	100	25
BU12-105/200	12 x 90	M12 x 100	105	200	25
BU12-125/220	12 x 90	M12 x 80	125	220	25
BU12-145/240	12 x 90	M12 x 80	145	240	20
BU12-160/255	12 x 90	M12 x 80	160	255	20
BU12-190/285	12 x 90	M12 x 80	190	285	20
BU12-230/325	12 x 90	M12 x 80	230	325	20

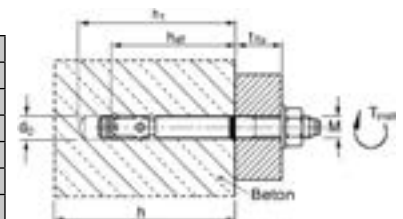

Alle Preise zzgl. Umsatzsteuer.

Preise können durch LZ-Schwankungen variieren. Aktuelle Preise finden Sie im Online-Shop.

Reinartz® Kleinteileversand GmbH & Co. KG, Sachstraße 15, 50259 Pulheim, Deutschland

Telefon: +49 (0) 2234 69 550-0 Fax: +49 (0) 2234 69 550-50

Internet: www.kleinteileversand.de E-Mail: info@kleinteileversand.de

Holzverbinder

Balkenschuhe innen

mit Kombilochung - Ø 5 / Ø 13 mm

Material: Stahl verzinkt

Art.-Nr.:	für Balken
BSI80x120	80x120
BSI80x150	80x150
BSI80x180	80x180
BSI100x140	100x140
BSI100x170	100x170
BSI100x200	100x200
BSI120x160	120x160
BSI120x190	120x190
BSI140x180	140x180

Balkenschuhe

mit Kombilochung - Ø 5 / Ø 13 mm

mit allg. bauaufsichtlicher Zulassung

Material: Stahl verzinkt

Art.-Nr.:	für Balken
BS60x100	60x100
BS60x130	60x130
BS60x160	60x160
BS60x190	60x190
BS80x120	80x120
BS80x150	80x150
BS80x180	80x180
BS80x210	80x210
BS100x140	100x140
BS100x160	100x160
BS100x170	100x170
BS100x200	100x200
BS120x160	120x160
BS120x190	120x190
BS140x180	140x180

Winkelverbinder

mit Kombilochung - Ø 5 / Ø 13 mm

ohne Sicke

Material: Stahl verzinkt

Art.-Nr.:	Maße
WV70	70x70x55
WV90	90x90x65
WV105	105x105x90



mit Sicke

WV70mS	70x70x55
WV90mS	90x90x65
WV105mS	105x105x90

Lochplattenwinkel

Lochung Ø 5 mm

Materialstärke 2,0 mm

Material: Stahl verzinkt

Art.-Nr.:	Maße
LPW40x20	40x40x20
LPW40x40	40x40x40
LPW40x60	40x40x60
LPW40x100	40x40x100
LPW50x40	50x50x40
LPW60x40	60x60x40
LPW60x60	60x60x60
LPW80x60	80x80x60
LPW80x80	80x80x80
LPW100x60	100x100x60
LPW100x100	100x100x100

Lochplatten

Lochung Ø 5 mm

Materialstärke 2,0 mm

Material: Stahl verzinkt

Art.-Nr.:	Maße
LP40x60	40x60
LP40x100	40x100
LP40x120	40x120
LP60x200	60x200
LP80x200	80x200
LP80x240	80x240
LP100x140	100x140
LP100x200	100x200
LP100x300	100x300
LP120x200	120x200
LP200x300	200x300

Sparrenpfettenanker

Lochung Ø 5 mm

Materialstärke 2,0 mm

Material: Stahl verzinkt

Art.-Nr.:	Höhe
SPA170 L	170 links
SPA170 R	170 rechts
SPA210 L	210 links
SPA210 R	210 rechts
SPA250 L	250 links
SPA250 R	250 rechts
SPA290 L	290 links
SPA290 R	290 rechts

Flachverbinder

mit Kombilochung - Ø 5 / Ø 13 mm

Materialstärke 2,5 - 3,0 mm

Material: Stahl verzinkt

Art.-Nr.:	Maße
FV35x95	35x95
FV40x180	40x180
FV55x135	55x135
FV65x175	65x175
FV90x200	90x200

Ankernägeln

Flachkopf

Tragfähigkeitsklasse III

Material: Stahl glanzverzinkt

Art.-Nr.:	Maße
AN4,0x40	4,0x40
AN4,0x50	4,0x50
AN4,0x60	4,0x60

VE = 250 Stk.

Das Lochbild der Holzverbinder kann von den Abbildungen abweichen. Diese sind größenabhängig.

Alle Preise zzgl. Umsatzsteuer.

Preise können durch LZ-Schwankungen variieren. Aktuelle Preise finden Sie im Online-Shop.

Reinartz® Kleinteileversand GmbH & Co. KG, Sachstraße 15, 50259 Pulheim, Deutschland

Telefon: +49 (0) 2234 69 550-0 Fax: +49 (0) 2234 69 550-50

Internet: www.kleinteileversand.de E-Mail: info@kleinteileversand.de

Injektionsmörtel



Injektionsmörtel

inkl. ein Statikmischer pro Kartusche

Art.-Nr.:	Inhalt
VM-EA 300	300 ml
VM-EA 345	345 ml
VM-EA 420	410 ml

VM-EA300 kann mit Standard-Silikonpressen verarbeitet werden



Injektionsmörtel

inkl. ein Statikmischer pro Kartusche
VMUP 280 inkl. zwei Statikmischer
mit DIBt- und ETA Zulassung

Art.-Nr.:	Inhalt
VMUP 150	150 ml
VMUP 280	280 ml
VMUP 345	345 ml
VMUPolar300	300 ml
VMUPolar345	345 ml

VMUP 280 & VMUP 150 kann mit Standard-Silikonpressen verarbeitet werden

Ideal für Wintermonate: VMUP Polar
Verarbeitungstemperatur bis zu -20°

GEWINDESTANGEN SEITE 113



Injektionsmörtel VM-EA

Stapelbox mit 20 Kartuschen
und 40 Statikmischern

Art.-Nr.:	Kartusche
VM-EA300Box	300 ml
VM-EA345Box	345 ml



Injektionsmörtel VMUP

Stapelbox mit 20 Kartuschen
und 40 Statikmischern

Art.-Nr.:	Kartusche
VMUP280Box	280 ml
VMUP345Box	345 ml

mit DIBt- und ETA Zulassung

VM-EA Serie:

zugelassen für ungerissenen Beton, Porenbeton-, Voll- und Lochsteinmauerwerk in trockenem und nassen Zustand. Styrolfrei.
Untergrundtemperatur während Verarbeitung: -5°C bis +40°C
Umgebungstemperatur nach vollständiger Aushärtung: -40°C bis +80°C



Auspresspistole VM-P 345 Standard
für 280 / 300 / 345 ml Kartuschen

Art.-Nr.:
VM-P 345 St.

Ankerstangen / Siebhülsen



Ankerstangen

Material: V4A

Art.-Nr.:	Bochloch	t fix	VE
VA-A 10x115 A4	12 x 90	15	10
VA-A 10x130 A4	12 x 90	30	10
VA-A 12x135 A4	14 x 110	10	10
VA-A 12x160 A4	14 x 110	35	10



Ankerstangen

Material: Stahl verzinkt

Art.-Nr.:	Bochloch	t fix	VE
VA-A 10x130	12 x 90	30	10
VA-A 12x135	14 x 110	10	10
VA-A 12x160	14 x 110	35	10



Metallsiebhülsen

Material: galvanisch verzinkt

Art.-Nr.:	Bochloch	Bolzen	VE
VM-SHM 12x1000	12	M6 - M8	1
VM-SHM 16x1000	16	M10	1
VM-SHM 22x1000	22	M12 - M14	1

Länge jeweils 1 Meter



Siebhülsen

Material: Kunststoff

Art.-Nr.:	Bochloch	Bolzen	VE
VM-SH 12x50	12 x 60	M6 - M8	10
VM-SH 16x85	16 x 95	M8 - M12	10
VM-SH 16x130	16 x 140	M8 - M12	10



Mörtelpatronen

zweikomponenten Kunstharzmörtel in Glaspatrone
Zugelassen für ungerissenen Beton

Art.-Nr.:	Größe	VE
V-P 8	Ø 9 x 80	10
V-P 10	Ø 11 x 80	10
V-P 12	Ø 13 x 95	10



Statikmischer

Ersatzspitzen und Verlängerungen
für alle Kartuschen gleich

Art.-Nr.:	VE	Länge
VM-X	1	200
VM-XL200	1	200
VM-XL500	1	500

VM-XL ist eine Verlängerung für Statikmischer VM-X

Alle Preise zzgl. Umsatzsteuer.

Preise können durch LZ-Schwankungen variieren. Aktuelle Preise finden Sie im Online-Shop.
Reinartz® Kleinteileversand GmbH & Co. KG, Sachstraße 15, 50259 Pulheim, Deutschland

Telefon: +49 (0) 2234 69 550-0

Fax: +49 (0) 2234 69 550-50

Internet: www.kleinteileversand.de

E-Mail: info@kleinteileversand.de

Bolzenanker V4A

Bolzenanker B A4

Zugelassen für ungerissenen Beton

Material: V4A



Art.-Nr.:	Bohrloch	Gewinde	t fix	Länge	VE
B8-10/75 A4	8 x 65	M8 x 40	10	75	100
B8-15/80 A4	8 x 65	M8 x 45	15	80	100
B10-10/85 A4	10 x 70	M10 x 40	10	85	50
B10-15/90 A4	10 x 70	M10 x 45	15	90	50
B10-30/105 A4	10 x 70	M10 x 60	30	105	50
B12-15/110 A4	12 x 90	M12 x 65	15	110	25
B12-20/115 A4	12 x 90	M12 x 70	20	115	25
B12-30/125 A4	12 x 90	M12 x 70	30	125	25

Bolzenanker BZ plus A4

Zugelassen für gerissenen und ungerissenen Beton

Material: V4A



Art.-Nr.:	Bohrloch	Gewinde	t fix	Länge	VE
BZ8-10/75 A4	8 x 60	M8 x 20	10	75	100
BZ8-15/80 A4	8 x 60	M8 x 25	15	80	100
BZ10-10/90 A4	10 x 75	M10 x 20	10	90	50
BZ10-15/95 A4	10 x 75	M10 x 25	15	95	50
BZ10-30/110 A4	10 x 75	M10 x 40	20	110	50
BZ12-15/110 A4	12 x 90	M12 x 30	15	110	25
BZ12-20/115 A4	12 x 90	M12 x 35	20	115	25
BZ12-30/125 A4	12 x 90	M12 x 45	30	125	25

Bolzenanker verzinkt

Bolzenanker B

Zugelassen für ungerissenen Beton

Material: Stahl verzinkt



Art.-Nr.:	Bohrloch	Gewinde	t fix	Länge	VE
B8-10/75	8 x 65	M8 x 25	10	75	100
B8-15/80	8 x 65	M8 x 25	15	80	100
B10-10/85	10 x 70	M10 x 30	10	85	50
B10-15/90	10 x 70	M10 x 30	15	90	50
B10-30/105	10 x 70	M10 x 30	30	105	50
B12-15/110	12 x 90	M12 x 35	15	110	25
B12-20/115	12 x 90	M12 x 35	20	115	25
B12-30/125	12 x 90	M12 x 35	30	125	25

Bolzenanker BZ

Zugelassen für gerissenen und ungerissenen Beton

Material: Stahl verzinkt



Art.-Nr.:	Bohrloch	Gewinde	t fix	Länge	VE
BZ8-10/75	8 x 60	M8 x 20	10	75	100
BZ8-15/80	8 x 60	M8 x 25	15	80	100
BZ10-10/90	10 x 75	M10 x 20	10	90	50
BZ10-15/95	10 x 75	M10 x 25	15	95	50
BZ10-20/100	10 x 75	M10 x 30	20	100	50
BZ12-15/110	12 x 90	M12 x 30	15	110	25
BZ12-20/115	12 x 90	M12 x 35	20	115	25
BZ12-30/125	12 x 90	M12 x 45	30	125	25

Alle Preise zzgl. Umsatzsteuer.

Preise können durch LZ-Schwankungen variieren. Aktuelle Preise finden Sie im Online-Shop.

Reinartz® Kleinteileversand GmbH & Co. KG, Sachstraße 15, 50259 Pulheim, Deutschland

Telefon: +49 (0) 2234 69 550-0 Fax: +49 (0) 2234 69 550-50

Internet: www.kleinteileversand.de E-Mail: info@kleinteileversand.de

Bolzenanker mit Innengewinde VA

Bolzenanker mit Innengewinde B-IG A4

ohne Zulassung, für ungerissenen Beton

Material: V4A

Art.-Nr.:	Bohrloch	Gewinde	Setztiefe	Länge	VE
B-IGM6x45 A4	8 x 60	M6 x 15	51	45	100
B-IGM8x50 A4	10 x 65	M8 x 15	57	50	100
B-IGM10x60 A4	12 x 75	M10 x 20	71	60	50
B-IGM12x75 A4	16 x 95	M12 x 26	84	75	25

Bolzenanker mit Innengewinde verzinkt

Bolzenanker mit Innengewinde B-IG

ohne Zulassung, für ungerissenen Beton

Material: Stahl verzinkt

Art.-Nr.:	Bohrloch	Gewinde	Setztiefe	Länge	VE
B-IGM6x45	8 x 60	M6 x 15	51	45	100
B-IGM8x50	10 x 65	M8 x 15	57	50	100
B-IGM10x60	12 x 75	M10 x 20	71	60	50
B-IGM12x75	16 x 95	M12 x 26	84	75	25

Betonschrauben

Betonschraube

mit Aussensechskant und Flansch

Zugelassen für gerissenen und ungerissenen Beton

Material: V4A



Art.-Nr.:	Bohrloch	Gewinde	t fix	Länge	VE
BSS10x70	8 x 60	Ø 10	15	70	1
BSS10x80	8 x 75	Ø 10	15	80	1
BSS12x100	10 x 95	Ø 12	15	100	1

Stockanker

mit Sechskantantrieb

mit Betongewinde und metrischem Gewinde

Zugelassen für gerissenen und ungerissenen Beton

Material: V4A



Art.-Nr.:	Bohrloch	Gewinde	t fix	Länge	VE
BSA12x140	10 x 95	Ø 12	M12 x 35	140	1

Bohrlochreinigung

Ausblaspumpe

zur Bohrlochreinigung

Art.-Nr.:	Länge	Bohrloch
VM-AP 360	360	10 - 35
VM-AP 270	270	12 - 35

Reinigungsbürsten

zur Bohrlochreinigung

Art.-Nr.:	Bochloch
RB-H12	8 - 12
RB-H18	10 - 18
RB-H28	20 - 28

Bolzenanker / Bolzenanker mit Innengewinde / Betonschrauben

Alle Preise zzgl. Umsatzsteuer.

Preise können durch LZ-Schwankungen variieren. Aktuelle Preise finden Sie im Online-Shop.

Reinartz® Kleinteileversand GmbH & Co. KG, Sachstraße 15, 50259 Pulheim, Deutschland

Telefon: +49 (0) 2234 69 550-0 Fax: +49 (0) 2234 69 550-50

Internet: www.kleinteileversand.de E-Mail: info@kleinteileversand.de

Spiralbohrer

Spiralbohrer kurz, Oberfläche blank **NEU!!**

Schaffform zylindrisch, Bearbeitungstiefe ~ 5xD,
 Ø-Toleranz h8, o. Innenkühlung, Schneidenform 118°
 Schneidstoff: HSCO

Art.-Nr.:	Ø 1	L1	L2
SBK2,5	2,5	57	30
SBK2,8	2,8	61	33
SBK3,0	3,0	61	33
SBK3,3	3,3	65	36
SBK3,5	3,5	70	39
SBK3,7	3,7	70	39
SBK4,0	4,0	75	43
SBK4,2	4,2	75	43
SBK4,5	4,5	80	47
SBK4,6	4,6	80	47
SBK5,0	5,0	86	52
SBK5,5	5,56	93	57
SBK6,0	6,0	93	57
SBK6,5	6,5	101	63
SBK6,8	6,8	109	69
SBK7,4	7,4	109	69
SBK8,0	8,0	117	75
SBK8,5	8,5	117	75
SBK9,3	9,3	125	81
SBK10,0	10,0	133	87
SBK10,5	10,5	133	87
SBK12,0	12,0	151	101
SBK12,5	12,5	151	101

Ausspitzung ≥ Ø 1,00, Flächenanschliff, Co-legierter HSS-Stahl
 geringe Vorschubkraft / Drehmoment notwendig
 geeignet für: Stähle (legiert / unleg.) bis 800 N/mm², NE-Metalle
 Kalt- / Warmarbeitsstähle, Wälzlagerstähle, Gusswerkstoffe,
 rostfreie Stähle, Kunststoffe

Spiralbohrer kurz, Titannitrid beschichtet **NEU!!**

Schaffform zylindrisch, Bearbeitungstiefe ~ 5xD,
 Ø-Toleranz h8, o. Innenkühlung, Schneidenform 118°
 Schneidstoff: HSS

Art.-Nr.:	Ø 1	L1	L2
SBKB2,5	2,5	57	30
SBKB2,8	2,8	61	33
SBKB3,0	3,0	61	33
SBKB3,3	3,3	65	36
SBKB3,5	3,5	70	39
SBKB3,7	3,7	70	39
SBKB4,0	4,0	75	43
SBKB4,2	4,2	75	43
SBKB4,5	4,5	80	47
SBKB4,6	4,6	80	47
SBKB5,0	5,0	86	52
SBKB5,5	5,56	93	57
SBKB6,0	6,0	93	57
SBKB6,5	6,5	101	63
SBKB6,8	6,8	109	69
SBKB7,4	7,4	109	69
SBKB8,0	8,0	117	75
SBKB8,5	8,5	117	75
SBKB9,3	9,3	125	81
SBKB10,0	10,0	133	87
SBKB10,5	10,5	133	87
SBKB12,0	12,0	151	101
SBKB12,5	12,2	151	101

Ausspitzung ≥ Ø 1,00, Kegelmantelanschliff, geeignet für:
 Stahl und Stahlguss (legiert und unleg.), Grauguss,
 Temperguss, Sphäroguss, Sintereisen und Graphit

Gewindeformer / Gewindebohrer

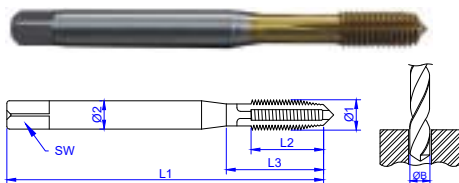

Maschinen-Gewindeformer für metrische ISO-Gewinde **NEU!!**

für Durchgangs- und Sackgewinde, Oberfläche Titannitrid besch.,
 Ø-Toleranz 6HX, Bearbeitungstiefe ~ 3xD
 Schneidstoff: HSS-E

Art.-Nr.:	Ø 1	Ø 2	L1	L2	L3	SW	Ø B
GFoM5	M5	6,0	70	14	25	4,9	4,6
GFoM6	M6	6,0	80	16	30	4,9	5,56
GFoM8	M8	8,0	90	17	35	6,2	7,4
GFoM10	M10	10,0	100	20	39	8,0	9,3

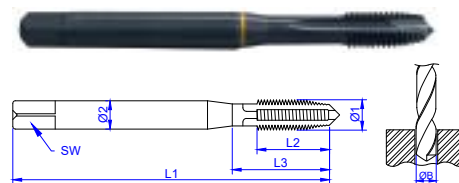

Maschinen-Gewindebohrer für metrische ISO-Gewinde **NEU!!**

für Durchgangsgewinde, Oberfläche dampfbehandelt,
 Ø-Toleranz ISO2/6H
 Schneidstoff: HSS-E

Art.-Nr.:	Ø 1	Ø 2	L1	L2	L3	SW	Ø B
GBM5	M5	6,0	70	14	25	4,9	4,2
GBM6	M6	6,0	80	16	30	4,9	5,0
GBM8	M8	8,0	90	17	35	6,2	6,8
GBM10	M10	10,0	100	20	39	8,0	8,5

Kegelsenker / Schneideisen

Kegelsenker 90°, Titan-Aluminium-Nitrit beschichtet **NEU!!**

Schaffform zylindrisch, spiralisiert, vibrationsarme
 Schneidverhältnisse für ratterfreie Senkungen
 Schneidstoff: HSCO

Art.-Nr.:	Ø 1	Ø 2	L1
KS90M5	10,4	6,0	50
KS90M6	12,4	8,0	56
KS90M8	16,5	10,0	60
KS90M10	20,5	10,0	63
KS90M12	25,0	10,0	67

3 ungleiche konvexe Schneiden, deutlich reduzierte
 Vorschubkraft notwendig

Schneideisen für metrische ISO-Gewinde **NEU!!**

Oberfläche nitriert, Anschnittlänge 1,75 x Steigung
 Gewindetoleranzklasse 6g
 Schneidstoff: HSS-E

Art.-Nr.:	Ø 1	Werkst.-Ø	B	Ø 2
SEM5	M5	4,9	7	20
SEM6	M6	5,88	7	20
SEM8	M8	7,87	9	25
SEM10	M10	9,85	11	30
SEM12	M12	11,83	14	38

passende Schneideisenhalter ebenfalls lieferbar



Alle Preise zzgl. Umsatzsteuer.

Preise können durch LZ-Schwankungen variieren. Aktuelle Preise finden Sie im Online-Shop.
 Reinartz® Kleinteileversand GmbH & Co. KG, Sachstraße 15, 50259 Pulheim, Deutschland

Telefon: +49 (0) 2234 69 550-0 Fax: +49 (0) 2234 69 550-0
 Internet: www.kleinteileversand.de E-Mail: info@kleinteileversand.de

Unterlegscheiben / Muttern V2A
Unterlegscheiben / Muttern mit Flansch

DIN 125 - Unterlegscheiben

Form A, ohne Fase

Material: V2A

**M18 & M24 finden Sie
in unserem Shop**

für Gewinde:	M5	M6	M8	M10	M12	M14	M16	M20
VE	100	100	100	100	50	50	50	50
d1:	5,3 mm	6,4 mm	8,4 mm	10,5 mm	13 mm	15 mm	17 mm	21 mm
d2:	10 mm	12 mm	16 mm	20 mm	24 mm	28 mm	30 mm	37 mm
h:	1 mm	1,6 mm	1,6 mm	2 mm	2,5 mm	2,5 mm	3 mm	3 mm

DIN 9021 - Unterlegscheiben

Material: V2A

**M18 & M24 finden Sie
in unserem Shop**

für Gewinde:	M5	M6	M8	M10	M12	M14	M16	M20
VE	100	100	100	50	50	50	50	50
d1:	5,3 mm	6,4 mm	8,4 mm	10,5 mm	13 mm	15 mm	17 mm	22 mm
d2:	15 mm	18 mm	24 mm	30 mm	37 mm	44 mm	50 mm	60 mm
h:	1,2 mm	1,6 mm	2 mm	2,5 mm	3 mm	3 mm	3 mm	4 mm

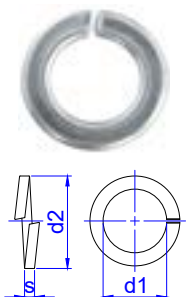

DIN 127 - Federringe

Form B, glatt

Material: V2A

**M18 & M24 finden Sie
in unserem Shop**

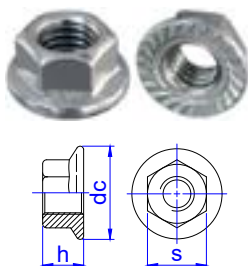
für Gewinde:	M5	M6	M8	M10	M12	M14	M16	M20
VE	100	100	100	100	50	50	50	50
d1:	5,1 mm	6,1 mm	8,1 mm	10,2 mm	12,2 mm	14,2 mm	16,2 mm	20,2 mm
d2 max:	9,2 mm	11,8 mm	14,8 mm	18,1 mm	21,1 mm	24,1 mm	27,4 mm	33,6 mm
s:	1,2 mm	1,6 mm	2 mm	2,2 mm	2,5 mm	3 mm	3,5 mm	4 mm

DIN 6923 mS - Sechskantmuttern mit Flansch

mit Sperrverzahnung

Material: V2A

Gewinde:	M5	M6	M8	M10	M12
VE	100	100	100	100	100
dc:	11,8 mm	14,2 mm	17,9 mm	21,8 mm	26 mm
m:	5 mm	6 mm	8 mm	10 mm	12 mm
s:	8 mm	10 mm	13 mm	17 mm	19 mm

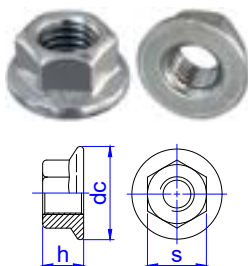
Schraubensicherung siehe Seite 74

DIN 6923 - Sechskantmuttern mit Flansch

ohne Sperrverzahnung

Material: V2A

Gewinde:	M5	M6	M8	M10	M12
VE	100	100	100	100	100
dc:	11,8 mm	14,2 mm	17,9 mm	21,8 mm	26 mm
m:	5 mm	6 mm	8 mm	10 mm	12 mm
s:	8 mm	10 mm	13 mm	17 mm	19 mm

Schraubensicherung siehe Seite 74

Art. 9081 - Vollmetallrosetten

Material: V2A

für Gewinde:	M4	M5	M6	M8	M10
VE	10	10	10	10	10
d1:	4,5 mm	5,5 mm	7 mm	9 mm	11 mm
d2:	11 mm	14 mm	16 mm	22 mm	28 mm
s:	2,5 mm	3 mm	3,5 mm	4,5 mm	5,5 mm

Alle Preise zzgl. Umsatzsteuer.

Preise können durch LZ-Schwankungen variieren. Aktuelle Preise finden Sie im Online-Shop.

Reinartz® Kleinteileversand GmbH & Co. KG, Sachsstraße 15, 50259 Pulheim, Deutschland

Telefon: +49 (0) 2234 69 550-0 Fax: +49 (0) 2234 69 550-50

Internet: www.kleinteileversand.de E-Mail: info@kleinteileversand.de

Muttern V2A

DIN 934 - Sechskantmuttern

Material: V2A

Gewinde:	M5	M6	M8	M10	M12	M14	M16	M20
VE	100	100	50	50	50	10	10	10
m:	4 mm	5 mm	6,5 mm	8 mm	10 mm	11 mm	13 mm	16 mm
s:	8 mm	10 mm	13 mm	17 mm	19 mm	22 mm	24 mm	30 mm

Schraubensicherung siehe Seite 74

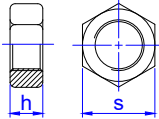

DIN 985 - selbstsichernde Sechskantmuttern

mit nichtmetallischem Klemmteil

Material: V2A

Gewinde:	M5	M6	M8	M10	M12	M14	M16	M20
VE	100	100	50	25	25	10	10	10
m:	3,5 mm	4,5 mm	6 mm	7 mm	12 mm	10 mm	11 mm	15 mm
h max:	5 mm	6 mm	8 mm	10 mm	12 mm	14 mm	16 mm	20 mm
s:	8 mm	10 mm	13 mm	17 mm	19 mm	22 mm	24 mm	30 mm

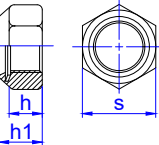
Schraubensicherung siehe Seite 74

DIN 1587 - Hutmuttern mit hoher Form

Material: V2A

Gewinde:	M5	M6	M8	M10	M12	M14	M16	M20
VE	100	100	50	25	25	10	10	10
m:	4 mm	5 mm	6,5 mm	8 mm	10 mm	11 mm	13 mm	16 mm
h:	10 mm	12 mm	15 mm	18 mm	22 mm	25 mm	28 mm	34 mm
s:	8 mm	10 mm	13 mm	17 mm	19 mm	22 mm	24 mm	30 mm

Schraubensicherung siehe Seite 74

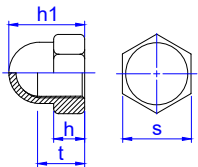
DIN 917 - Hutmuttern mit niedriger Form

Material: V2A

Gewinde:	M5	M6	M8	M10	M12	M14	M16	M20
VE	100	100	50	50	50	10	10	10
t:	5,2 mm	7 mm	9,5 mm	11 mm	13,5 mm	15 mm	17 mm	21 mm
h:	7 mm	9 mm	12 mm	14 mm	16 mm	18 mm	20 mm	25 mm
s:	8 mm	10 mm	13 mm	17 mm	19 mm	22 mm	24 mm	30 mm

Schraubensicherung siehe Seite 74

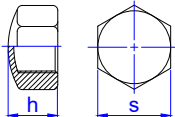
DIN 6334 - Sechskant Langmuttern

Material: V2A

Gewinde:	M5	M6	M8	M10	M12	M16
VE	10	10	10	10	10	10
m:	15 mm	18 mm	24 mm	30 mm	36 mm	48 mm
s:	8 mm	10 mm	13 mm	17 mm	19 mm	24 mm

!! AUCH ALS RUNDE GEWINNDEMUFFE LIEFERBAR !! Art-Nr.: RGM

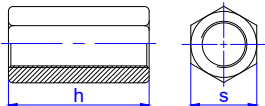

DIN 315 - Flügelmuttern

amerikanische Form

Material: V2A

Gewinde:	M5	M6	M8	M10	M12
VE	20	20	20	20	20
e:	22,5 mm	27,8 mm	30,3 mm	36,2 mm	49,4 mm
h:	11 mm	13,6 mm	14,8 mm	17,7 mm	24,1 mm
m:	10,3 mm	12,7 mm	13,8 mm	16,5 mm	22,5 mm

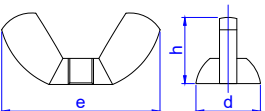
Schraubensicherung siehe Seite 74



Alle Preise zzgl. Umsatzsteuer.

Preise können durch LZ-Schwankungen variieren. Aktuelle Preise finden Sie im Online-Shop.

Reinartz® Kleinteileversand GmbH & Co. KG, Sachsstraße 15, 50259 Pulheim, Deutschland

Telefon: +49 (0) 2234 69 550-0 Fax: +49 (0) 2234 69 550-50

Internet: www.kleinteileversand.de E-Mail: info@kleinteileversand.de

Muttern V4A

DIN 934 - Sechskantmuttern

 Material: **V4A**

Gewinde:	M5	M6	M8	M10	M12	M14	M16	M20
VE	100	100	50	50	50	10	10	10
m:	4 mm	5 mm	6,5 mm	8 mm	10 mm	11 mm	13 mm	16 mm
s:	8 mm	10 mm	13 mm	17 mm	19 mm	22 mm	24 mm	30 mm

Schraubensicherung siehe Seite 74

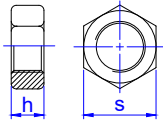

DIN 985 - selbstsichernde Sechskantmuttern

mit nichtmetallischem Klemmteil

 Material: **V4A**

Gewinde:	M5	M6	M8	M10	M12	M14	M16	M20
VE	100	100	50	25	25	10	10	10
m:	3,5 mm	4,5 mm	6 mm	7 mm	12 mm	10 mm	11 mm	15 mm
h max:	5 mm	6 mm	8 mm	10 mm	12 mm	14 mm	16 mm	20 mm
s:	8 mm	10 mm	13 mm	17 mm	19 mm	22 mm	24 mm	30 mm

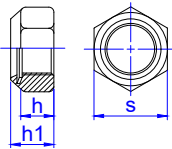
Schraubensicherung siehe Seite 74

DIN 1587 - Hutmuttern mit hoher Form

 Material: **V4A**

Gewinde:	M5	M6	M8	M10	M12	M14	M16	M20
VE	100	100	50	25	25	10	10	10
m:	4 mm	5 mm	6,5 mm	8 mm	10 mm	11 mm	13 mm	16 mm
h:	10 mm	12 mm	15 mm	18 mm	22 mm	25 mm	28 mm	34 mm
s:	8 mm	10 mm	13 mm	17 mm	19 mm	22 mm	24 mm	30 mm

Schraubensicherung siehe Seite 74

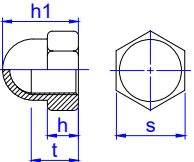

Unterlegscheiben / Muttern V4A

DIN 125 - Unterlegscheiben

Form A, ohne Fase

 Material: **V4A**

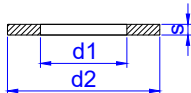
für:	M5	M6	M8	M10	M12	M14	M16	M20
VE	100	100	100	100	50	50	50	50
d1:	5,3 mm	6,4 mm	8,4 mm	10,5 mm	13 mm	15 mm	17 mm	21 mm
d2:	10 mm	12 mm	16 mm	20 mm	24 mm	28 mm	30 mm	37 mm
h:	1 mm	1,6 mm	1,6 mm	2 mm	2,5 mm	2,5 mm	3 mm	3 mm

DIN 9021 - Unterlegscheiben

 Material: **V4A**

für:	M5	M6	M8	M10	M12	M14	M16	M20
VE	100	100	100	50	50	50	50	50
d1:	5,3 mm	6,4 mm	8,4 mm	10,5 mm	13 mm	15 mm	17 mm	22 mm
d2:	15 mm	18 mm	24 mm	30 mm	37 mm	44 mm	50 mm	60 mm
h:	1,2 mm	1,6 mm	2 mm	2,5 mm	3 mm	3 mm	3 mm	4 mm

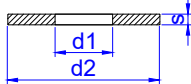
DIN 127 - Federringe

Form B, glatt

 Material: **V4A**

für:	M5	M6	M8	M10	M12	M14	M16	M20
VE	100	100	100	100	50	50	50	50
d1:	5,1 mm	6,1 mm	8,1 mm	10,2 mm	12,2 mm	14,2 mm	16,2 mm	20,2 mm
d2 max:	9,2 mm	11,8 mm	14,8 mm	18,1 mm	21,1 mm	24,1 mm	27,4 mm	33,6 mm
s:	1,2 mm	1,6 mm	2 mm	2,2 mm	2,5 mm	3 mm	3,5 mm	4 mm

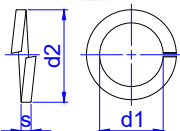

Alle Preise zzgl. Umsatzsteuer.

 Preise können durch LZ-Schwankungen variieren. Aktuelle Preise finden Sie im Online-Shop.
 Reinartz® Kleinteileversand GmbH & Co. KG, Sachstraße 15, 50259 Pulheim, Deutschland

Telefon: +49 (0) 2234 69 550-0 Fax: +49 (0) 2234 69 550-50

Internet: www.kleinteileversand.de E-Mail: info@kleinteileversand.de

Gewindestangen V2A & V4A

Gewindestange DIN 975

Länge: 1 Meter

Material: V2A / V4A

Gewinde:	M5	M6	M8	M10	M12	M14	M16	M20
VE	1	1	1	1	1	1	1	1

Runde Gewindemuffen

Material: V2A

Gewinde:	M6	M8	M10	M12	M16
VE	10	10	10	10	10
Länge:	18 mm	24 mm	30 mm	36 mm	48 mm

Gewindestifte

DIN 914 - Gewindestift mit Spitze

mit Innensechskant

Material: V2A

Gewinde:	M2	M2,5	M3	M4	M5	M6	M8	M10	M12
Längen:	3 - 8 mm	3 - 10 mm	3 - 20 mm	4 - 35 mm	4 - 50 mm	5 - 50 mm	6 - 50 mm	12 - 50 mm	10 - 50 mm
VE	20	20	20	10	10	10	10	10	10
s:	0,9	1,3	1,5	2	2,5	3	4	5	6

DIN 913 - Gewindestift mit Kegelkuppe

mit Innensechskant

Material: V2A

Gewinde:	M2	M2,5	M3	M4	M5	M6	M8	M10	M12
Längen:	3 - 8 mm	3 - 10 mm	3 - 20 mm	4 - 35 mm	4 - 50 mm	5 - 50 mm	6 - 50 mm	12 - 50 mm	10 - 50 mm
VE	20	20	20	10	10	10	10	10	10
s:	0,9	1,3	1,5	2	2,5	3	4	5	6

Gewindestangen & Muttern mit LINKSGEWINDE

Gewindestange DIN 975

mit Linksgewinde

Länge: 1 Meter

Material: V2A

Gewinde:	M5	M6	M8	M10	M12
VE	1	1	1	1	1

DIN 934 - Sechskantmutter

mit Linksgewinde

Material: V2A

Gewinde:	M5	M6	M8	M10	M12
VE	100	100	50	50	50
m:	4 mm	5 mm	6,5 mm	8 mm	10 mm
s:	8 mm	10 mm	13 mm	17 mm	19 mm

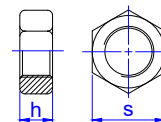
Alle Größen in verschiedenen Längen verfügbar. Wir liefern auch alle Zwischengrößen.
 Aufgrund von LZ-bedingten Preisschwankungen können wir leider keine Preise ausweisen.
 Aktuelle Preise entnehmen Sie bitte unseren Online-Seiten

Gewindestangen / Gewindestifte

Alle Preise zzgl. Umsatzsteuer.

Preise können durch LZ-Schwankungen variieren. Aktuelle Preise finden Sie im Online-Shop.

Reinartz® Kleinteileversand GmbH & Co. KG, Sachstraße 15, 50259 Pulheim, Deutschland

Telefon: +49 (0) 2234 69 550-0 Fax: +49 (0) 2234 69 550-50

Internet: www.kleinteileversand.de E-Mail: info@kleinteileversand.de

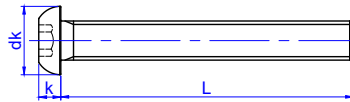
Schrauben mit metrischem Gewinde V2A

ISO7380 - Linsenkopfschrauben
 mit Innensechskant

Material: V2A

!! WICHTIG !! Voll- und Teilgewinde können variieren! Diese sind größenabhängig!

Gewinde:	M5	M6	M8	M10	M12
Längen:	8 - 60 mm	8 - 80 mm	10 - 100 mm	12 - 120 mm	20 - 60 mm
VE	100	100	50	50	25
dk:	9,5 mm	10,5 mm	14 mm	18 mm	21 mm
k:	2,7 mm	3,2 mm	4,3 mm	5,3 mm	6,6 mm
s:	3 mm	4 mm	5 mm	6 mm	8 mm

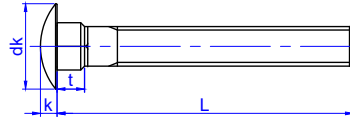
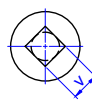
Schraubensicherung siehe Seite 87



DIN 603 - Schloßschrauben

Flachrundschraube mit Vierkantansatz

Material: V2A

!! WICHTIG !! Voll- und Teilgewinde können variieren! Diese sind größenabhängig!

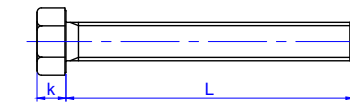
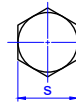
Gewinde:	M5	M6	M8	M10	M12
Längen:	12 - 110 mm	12 - 150 mm	16 - 160 mm	20 - 160 mm	25 - 160 mm
VE	100	100	50	50	25
dk:	13 mm	16 mm	20 mm	24 mm	30 mm
k:	3 mm	3,5 mm	4,5 mm	5 mm	6,5 mm
t:	4 mm	4,5 mm	5,5 mm	6,5 mm	9 mm



DIN 933 - Sechskantschrauben

mit Vollgewinde

Material: V2A

Gewinde:	M5	M6	M8	M10	M12
Längen:	8 - 80 mm	10 - 120 mm	10 - 160 mm	10 - 160 mm	16 - 160 mm
VE	100	100	50	50	25
k:	3,5 mm	4 mm	5,5 mm	7 mm	8 mm
s:	8,0 mm	10,0 mm	13,0 mm	17,0 mm	19,0 mm

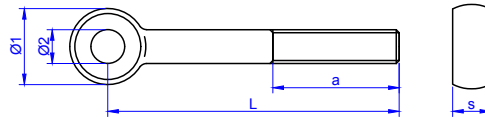
Schraubensicherung siehe Seite 87

DIN 444 - Augenschrauben

Material: V2A

Gewinde:	M6	M8	M10	M12	M16	M20	M24
Längen:	30 - 70 mm	30 - 100 mm	40 - 120 mm	50 - 140 mm	60 - 140 mm	70 - 140 mm	100 - 140 mm
VE	10	10	5	5	1	1	1
Ø1:	13,5 mm	18 mm	20 mm	25,5 mm	32 mm	40 mm	45 mm
Ø2:	6 mm	9 mm	10 mm	12 mm	16 mm	18 mm	22 mm
a (bis 120 mm)	18 mm	22 mm	26 mm	30 mm	38 mm	46 mm	54 mm
a (ab 120 mm)	-	28 mm	32 mm	36 mm	44 mm	52 mm	-
s	7 mm	9 mm	12 mm	14 mm	17 mm	22 mm	25 mm

Alle Größen in verschiedenen Längen verfügbar. Wir liefern auch alle Zwischengrößen.
 Aufgrund von LZ-bedingten Preisschwankungen können wir leider keine Preise ausweisen.
 Aktuelle Preise entnehmen Sie bitte unseren Online-Seiten

Schrauben mit metrischem Gewinde

Alle Preise zzgl. Umsatzsteuer.

 Preise können durch LZ-Schwankungen variieren. Aktuelle Preise finden Sie im Online-Shop.
 Reinartz® Kleinteileversand GmbH & Co. KG, Sachsstraße 15, 50259 Pulheim, Deutschland

Telefon: +49 (0) 2234 69 550-0 Fax: +49 (0) 2234 69 550-50

Internet: www.kleinteileversand.de E-Mail: info@kleinteileversand.de

Schrauben mit metrischem Gewinde V2A

Alle Größen in verschiedenen Längen verfügbar. Wir liefern auch alle Zwischengrößen.
 Aufgrund von LZ-bedingten Preisschwankungen können wir leider keine Preise ausweisen.
 Aktuelle Preise entnehmen Sie bitte unseren Online-Seiten

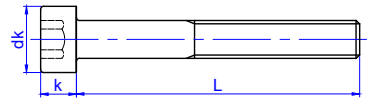
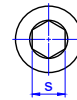
DIN 912 - Zylinderkopfschrauben

mit Innensechskant

Material: V2A

!! WICHTIG !! Voll- und Teilgewinde können variieren! Diese sind größenabhängig!

Gewinde:	M5	M6	M8	M10	M12
Längen:	8 - 100 mm	10 - 160 mm	10 - 160 mm	12 - 160 mm	20 - 160 mm
VE	100	100	50	50	25
dk max:	8,72 mm	10,22 mm	13,27 mm	16,27 mm	18,27 mm
k max.:	5 mm	6 mm	8 mm	10 mm	12 mm
s:	4 mm	5 mm	6 mm	8 mm	10 mm

Schraubensicherung siehe Seite 87

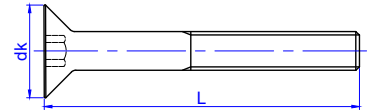
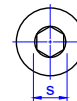
DIN 7991 - Senkkopfschrauben

mit Innensechskant

Material: V2A

!! WICHTIG !! Voll- und Teilgewinde können variieren! Diese sind größenabhängig!

Gewinde:	M5	M6	M8	M10	M12
Längen:	10 - 80 mm	10 - 100 mm	10 - 160 mm	16 - 160 mm	20 - 160 mm
VE	100	100	50	50	25
dk:	10 mm	12 mm	16 mm	20 mm	24 mm
s:	3 mm	4 mm	5 mm	6 mm	8 mm

Schraubensicherung siehe Seite 87

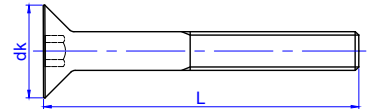
DIN 7991 TX - Senkkopfschrauben

mit Torxantrieb

Material: V2A

!! WICHTIG !! Voll- und Teilgewinde können variieren! Diese sind größenabhängig!

Gewinde:	M5	M6	M8	M10
Längen:	10 - 80 mm	10 - 100 mm	10 - 160 mm	16 - 160 mm
VE	100	100	50	50
dk:	10 mm	12 mm	16 mm	20 mm
TX:	25 mm	30 mm	40 mm	50 mm

Schraubensicherung siehe Seite 87

Stockschrauben

mit Schlüsselführung

Material: V2A

Ø Gewinde:	M6	M8	M10
Länge:	50 - 140 mm	50 - 140 mm	60 - 220 mm
VE	5	5	5

M6 Schrauben haben keine Schlüsselführung

Schrauben mit metrischem Gewinde

Alle Preise zzgl. Umsatzsteuer.

 Preise können durch LZ-Schwankungen variieren. Aktuelle Preise finden Sie im Online-Shop.
 Reinartz® Kleinteileversand GmbH & Co. KG, Sachstraße 15, 50259 Pulheim, Deutschland

Telefon: +49 (0) 2234 69 550-0 Fax: +49 (0) 2234 69 550-50

Internet: www.kleinteileversand.de E-Mail: info@kleinteileversand.de

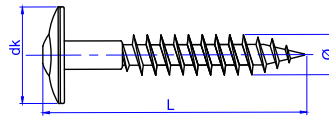
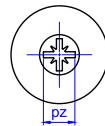
Schrauben mit Holzgewinde V2A

Spenglerschrauben

 mit Kreuzschlitz Z - Pozidrive
 Dichtscheibe Ø 15 mm

Material: V2A

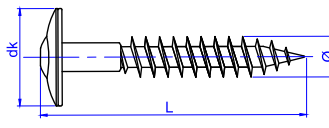
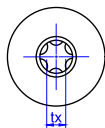
Ø Gewinde:	4,5 mm
Längen:	20 - 120 mm
VE	100
Bit:	Z 2

Spenglerschrauben

 mit TX-Antrieb
 Dichtscheibe Ø 15 mm

Material: V2A

Ø Gewinde:	4,5 mm
Längen:	20 - 120 mm
VE	100
Bit:	TX 20

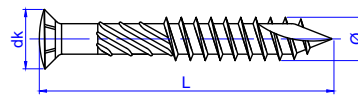
Terrassenbauschrauben

 speziell für Harthölzer, mit TX-Antrieb
 mit Cut-Spitze, Reibeteil und Fräskopf

Material: AISI 410

Ø Gewinde:	5,0 mm
Längen:	40 - 80 mm
VE	100
Bit:	TX 25

Bits
TX Bit

Art.-Nr.:	
	TX8
	TX10
	TX15
	TX20
	TX25
	TX30
	TX40
	TX45

Kreuzschlitz Z Pozidrive Bit

Art.-Nr.:	
	PZ1
	PZ2
	PZ3

Alle Größen in verschiedenen Längen verfügbar. Wir liefern auch alle Zwischengrößen.
 Aufgrund von LZ-bedingten Preisschwankungen können wir leider keine Preise ausweisen.
 Aktuelle Preise entnehmen Sie bitte unseren Online-Seiten

Schrauben mit Holzgewinde

Alle Preise zzgl. Umsatzsteuer.

 Preise können durch LZ-Schwankungen variieren. Aktuelle Preise finden Sie im Online-Shop.
 Reinartz® Kleinteileversand GmbH & Co. KG, Sachstraße 15, 50259 Pulheim, Deutschland

Telefon: +49 (0) 2234 69 550-0 Fax: +49 (0) 2234 69 550-50

Internet: www.kleinteileversand.de E-Mail: info@kleinteileversand.de

Schrauben mit Holzgewinde V2A

Alle Größen in verschiedenen Längen verfügbar. Wir liefern auch alle Zwischengrößen.
 Aufgrund von LZ-bedingten Preisschwankungen können wir leider keine Preise ausweisen.

Aktuelle Preise entnehmen Sie bitte unseren Online-Seiten

Spanplattenschrauben

mit TX-Antrieb, gleitbeschichtet
 Material: V2A

Ø Gewinde:	3,0 mm	3,5 mm	4,0 mm	4,5 mm	5,0 mm	6,0 mm	8,0 mm
Längen:	12 - 40 mm	16 - 50 mm	16 - 70 mm	20 - 80 mm	30 - 120 mm	30 - 160 mm	30 - 200 mm
VE	100	100	100	100	100	100	100
Bit:	TX 10	TX 10	TX 20	TX 20	TX 25	TX 25	TX40

passende Bits Seite 116

Spanplattenschrauben

mit Kreuzschlitz Z - Pozidrive, gleitbeschichtet
 Material: V2A

Ø Gewinde:	3,0 mm	3,5 mm	4,0 mm	4,5 mm	5,0 mm	6,0 mm
Längen:	12 - 50 mm	12 - 50 mm	12 - 80 mm	20 - 80 mm	20 - 120 mm	20 - 160 mm
VE	100	100	100	100	100	100
Bit:	Z 1	Z 2	Z 2	Z 2	Z 2	Z 3

passende Bits Seite 116

Spanplattenschrauben mit Bohrspitze

mit TX-Antrieb, gleitbeschichtet
 mit Bohrspitze, Fräsrippen und verstärktem Kopf
 Material: V2A

Ø Gewinde:	4,0 mm	4,5 mm	5,0 mm	6,0 mm
Längen:	30 - 80 mm	30 - 80 mm	40 - 100 mm	60 - 160 mm
VE	100	100	100	100
Bit:	TX 20	TX 20	TX 25	TX 25

passende Bits Seite 116

DIN 571 - Sechskant Holzschrauben

Material: V2A

Ø Gewinde:	5,0 mm	6,0 mm	8,0 mm	10,0 mm	12,0 mm
Längen:	20 - 80 mm	20 - 140 mm	25 - 160 mm	40 - 160 mm	50 - 160 mm
VE	100	100	50	50	25
k:	3,5 mm	4 mm	5,5 mm	7 mm	8 mm
s:	8,0 mm	10,0 mm	13,0 mm	17,0 mm	19,0 mm

Alle Preise zzgl. Umsatzsteuer.

Preise können durch LZ-Schwankungen variieren. Aktuelle Preise finden Sie im Online-Shop.
 Reinartz® Kleinteileversand GmbH & Co. KG, Sachstraße 15, 50259 Pulheim, Deutschland

Telefon: +49 (0) 2234 69 550-0 Fax: +49 (0) 2234 69 550-50

Internet: www.kleinteileversand.de E-Mail: info@kleinteileversand.de

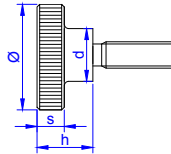
Rändelschrauben / Rändelmuttern

DIN 464 - Rändelschrauben

hohe Form

Material: V2A

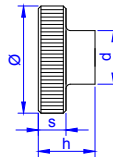
Gewinde:	M3	M4	M5	M6	M8
Längen:	4 - 20 mm	5 - 25 mm	6 - 20 mm	8 - 25 mm	12 - 25 mm
VE	10	10	5	5	5
Ø:	12 mm	16 mm	20 mm	24 mm	30 mm
s:	2,5 mm	3,5 mm	4 mm	5 mm	6,5 mm
h	5,7 mm	7,6 mm	9,6 mm	11,5 mm	19,5 mm
d	6 mm	8 mm	10 mm	12 mm	20 mm

DIN 466 - Rändelmuttern

hohe Form

Material: V2A

Gewinde:	M3	M4	M5	M6	M8	M10
VE	10	10	10	10	5	5
Ø:	12 mm	16 mm	20 mm	24 mm	30 mm	36 mm
s:	2,5 mm	3,5 mm	4 mm	5 mm	6,5 mm	8 mm
h	7,5 mm	9,5 mm	11,5 mm	15 mm	18 mm	23 mm
d	6 mm	8 mm	10 mm	12 mm	16 mm	20 mm

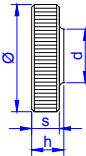
DIN 467 - Rändelmuttern

niedrige Form

Material: V2A

Gewinde:	M3	M4	M5	M6	M8	M10
VE	10	10	10	10	5	5
Ø:	12 mm	16 mm	20 mm	24 mm	30 mm	36 mm
s:	2,5 mm	3,5 mm	4 mm	5 mm	6,5 mm	8 mm
h	7,5 mm	4 mm	5 mm	6 mm	8 mm	10 mm
d	6 mm	8 mm	10 mm	12 mm	16 mm	20 mm

Federstecker V4A

DIN 11024 - Federstecker

doppelte Ausführung

Material: V4A

Material:	2,5	3,2	4	5	6,3	7	8
VE	5	5	5	1	1	1	1
Länge:	42 mm	48 mm	64 mm	80 mm	97 mm	125 mm	150 mm
Ø innen:	20 mm	20 mm	20 mm	25,5 mm	25,5 mm	30,5 mm	30,5 mm

Schraubensicherung siehe Seite 87

Alle Größen in verschiedenen Längen verfügbar. Wir liefern auch alle Zwischengrößen.
 Aufgrund von LZ-bedingten Preisschwankungen können wir leider keine Preise ausweisen.
 Aktuelle Preise entnehmen Sie bitte unseren Online-Seiten

Rändelschrauben / Rändelmuttern / Federstecker

Alle Preise zzgl. Umsatzsteuer.

 Preise können durch LZ-Schwankungen variieren. Aktuelle Preise finden Sie im Online-Shop.
 Reinartz® Kleinteileversand GmbH & Co. KG, Sachstraße 15, 50259 Pulheim, Deutschland

 Telefon: +49 (0) 2234 69 550-0 Fax: +49 (0) 2234 69 550-50
 Internet: www.kleinteileversand.de E-Mail: info@kleinteileversand.de

Bohrschrauben / Blechschrauben V2A

Alle Größen in verschiedenen Längen verfügbar. Wir liefern auch alle Zwischengrößen.

Aufgrund von LZ-bedingten Preisschwankungen können wir leider keine Preise ausweisen.

Aktuelle Preise entnehmen Sie bitte unseren Online-Seiten



DIN 7504 M - Bohrschrauben mit Linsenkopf

mit TX-Antrieb

Material: V2A

!! Nur für Weichmetalle geeignet !!

Ø Gewinde:	2,9 mm	3,5 mm	3,9 mm	4,2 mm	4,8 mm	5,5 mm
Längen:	9,5 - 13 mm	9,5 - 25 mm	13 - 32 mm	13 - 38 mm	13 - 70 mm	19 - 60 mm
VE	100	100	100	100	100	100
Bit:	TX 8	TX 10	TX 15	TX 20	TX 25	TX 25



DIN 7504 O - Bohrschrauben mit Senkkopf

mit TX-Antrieb

Material: V2A

!! Nur für Weichmetalle geeignet !!

Ø Gewinde:	3,5 mm	3,9 mm	4,2 mm	4,8 mm	5,5 mm
Längen:	13 - 25 mm	13 - 25 mm	13 - 38 mm	13 - 50 mm	19 - 60 mm
VE	100	100	100	100	100
Bit:	TX 10	TX 15	TX 20	TX 25	TX 25

Vollmetallrosetten für Senkschrauben Seite 110



DIN 7981 - Blechschrauben mit Linsenkopf

mit TX-Antrieb

Material: V2A

!! Nur für Weichmetalle geeignet !!

Ø Gewinde:	2,9 mm	3,5 mm	3,9 mm	4,2 mm	4,8 mm	5,5 mm
Längen:	6,5 - 32 mm	6,5 - 50 mm	6,5 - 60 mm	9,5 - 60 mm	9,5 - 70 mm	13 - 80 mm
VE	100	100	100	100	100	100
Bit:	TX 8	TX 10	TX 15	TX 20	TX 20	TX 25



DIN 7982 - Blechschrauben mit Senkkopf

mit TX-Antrieb

Material: V2A

!! Nur für Weichmetalle geeignet !!

Ø Gewinde:	2,9 mm	3,5 mm	3,9 mm	4,2 mm	4,8 mm	5,5 mm
Längen:	6,5 - 32 mm	6,5 - 50 mm	6,5 - 50 mm	9,5 - 50 mm	9,5 - 70 mm	13 - 80 mm
VE	100	100	100	100	100	100
Bit:	TX 8	TX 10	TX 15	TX 20	TX 20	TX 25

Vollmetallrosetten für Senkschrauben Seite 110

Fassadenbauschrauben V2A



Fassadenbauschrauben mit Dichtscheibe

mit Sechskantantrieb

Dichtscheibe: Ø 16 mm

Material: V2A

Ø Gewinde:	6,5 mm
Längen:	16 - 150 mm
VE	100
sw:	9,5 mm

Alle Preise zzgl. Umsatzsteuer.

Preise können durch LZ-Schwankungen variieren. Aktuelle Preise finden Sie im Online-Shop.

Reinartz® Kleinteileversand GmbH & Co. KG, Sachsstraße 15, 50259 Pulheim, Deutschland

Telefon: +49 (0) 2234 69 550-0 Fax: +49 (0) 2234 69 550-50

Internet: www.kleinteileversand.de E-Mail: info@kleinteileversand.de

Dübel



Nageldübel mit Senkkopf
 Vormontiert und demontierbar
 Material: Stahl verzinkt / Dübel Nylon

Art.-Nr.:	Dübellänge
NADS6x35	35
NADS6x40	40
NADS6x50	50
NADS6x60	60
NADS6x80	80
NADS8x80	80
NADS8x100	100

Verpackungseinheit: 100 Stk.
 weitere Größen auf Anfrage



Nageldübel mit Zylinderkopf
 Vormontiert und demontierbar
 Material: Stahl verzinkt / Dübel Nylon

Art.-Nr.:	Dübellänge
NADZ6x35	35
NADZ6x40	40
NADZ6x50	50
NADZ6x60	60
NADZ6x80	80
NADZ8x80	80
NADZ8x100	100

Verpackungseinheit: 100 Stk.
 weitere Größen auf Anfrage



Nageldübel mit Senkkopf
 Vormontiert und demontierbar
 Material: V2A / Dübel Nylon

Art.-Nr.:	Dübellänge
NADS6x40 A2	40
NADS6x60 A2	60
NADS6x80 A2	80
NADS8x60 A2	60
NADS8x80 A2	80
NADS8x100 A2	100

Verpackungseinheit: 100 Stk.
 weitere Größen auf Anfrage



Gipskartondübel
 für Gips, Gipskarton, Leichtbeton
 Spitze offen für lange Schrauben
 Material: Zinkdruckguß

Art.-Nr.:	Schraube
GIPSTOP	4,0 - 4,5

Universalaufnahme 1/4" und Kreuzschlitz
 Verpackungseinheit: 10 Stk.



Universaldübel
 ohne Kragen
 Material: Polyethylen

Art.-Nr.:	Schraube	VE
UNID5	2,5 - 4,0	100
UNID6	3,5 - 5,0	100
UNID8	4,5 - 6,0	100
UNID10	6,0 - 8,0	50
UNID12	8,0 - 10,0	25
UNID14	10,0 - 12,0	20



Universaldübel
 mit Kragen
 Material: Polyethylen

Art.-Nr.:	Schraube	VE
UNIDK5	2,5 - 4,0	100
UNIDK6	3,5 - 5,0	100
UNIDK8	4,5 - 6,0	100
UNIDK10	6,0 - 8,0	50
UNIDK12	8,0 - 10,0	25
UNIDK14	10,0 - 12,0	20

Dübel / Kabelbinder

Kabelbinder



Kabelbinder, verschiedene Größen

Material: Nylon 6/6
 Farbe: schwarz, natur (= weiß)

Art.-Nr.	Länge	Farbe	VE
KB100x2,5S	100 x 2,5	schwarz	1000
KB100x2,5N	100 x 2,5	natur	1000
KB160x2,5S	160 x 2,5	schwarz	1000
KB160x2,5N	160 x 2,5	natur	1000
KB200x2,5S	200 x 2,5	schwarz	1000
KB200x4,8S	200 x 4,8	schwarz	1000
KB200x4,8N	200 x 4,8	natur	1000
KB290x4,8S	290 x 4,8	schwarz	100
KB290x4,8N	290 x 4,8	natur	100
KB370x4,8S	370 x 4,8	schwarz	100
KB370x4,8N	370 x 4,8	natur	100

Alle Preise zzgl. Umsatzsteuer.

Preise können durch LZ-Schwankungen variieren. Aktuelle Preise finden Sie im Online-Shop.
 Reinartz® Kleinteileversand GmbH & Co. KG, Sachstraße 15, 50259 Pulheim, Deutschland

Telefon: +49 (0) 2234 69 550-0 Fax: +49 (0) 2234 69 550-50
 Internet: www.kleinteileversand.de E-Mail: info@kleinteileversand.de

Ringschrauben / Ringmuttern

Augbolzen

mit metrischem Gewinde

Material: V4A

Art.-Nr.:	Gewinde	Öse
ABM M6x60	M6x60	16
ABM M8x80	M8x80	19
ABM M10x100	M10x100	25

Augbolzen

mit Holzgewinde

Material: V4A

Art.-Nr.:	Länge	Öse
ABH 5x50	50	11
ABH 6x60	60	14
ABH 8x80	80	18
ABH 10x100	100	22

Ringschraube

gegossen, ähnl. DIN580

Material: V4A

Art.-Nr.:	Gewinde	Öse
Art.580 M6	M6x13	16
Art.580 M8	M8x14	20
Art.580 M10	M10x16	25
Art.580 M12	M12x21	30

Ringmutter

gegossen, ähnl. DIN582

Material: V2A

Art.-Nr.:	Gewinde	Öse
Art.582 M6	M6	16
Art.582 M8	M8	20
Art.582 M10	M10	25
Art.582 M12	M12	30

Ösenschraube

mit Holzgewinde

Material: V2A

Art.-Nr.:	Gewinde	Öse Ø
ÖSH3,5	Ø 3,5	10
ÖSH4,0	Ø 4,0	8
ÖSH4,5	Ø 4,5	16
ÖSH4,7	Ø 4,7	8
ÖSH5,5	Ø 5,5	10

Schraubhaken

mit Holzgewinde

Material: V2A

Art.-Nr.:	Öse Ø
SHK4,4x50	16
SHK4,4x65	18
SHK5,2x80	25
SHK6,0x100	25

Hakenschraube

mit Holzgewinde

Material: V2A

Art.-Nr.:	Gewinde	Höhe
HKS3,0	Ø 3,0	13
HKS3,5	Ø 3,5	15
HKS4,0	Ø 4,0	18
HKS4,5	Ø 4,5	20
HKS5,0	Ø 5,0	20

Gewindemuffe

mit metrischem Innengewinde

Material: V2A

Art.-Nr.:	Größe
Art.7965M5	Ø 10 x 12
Art.7965M6	Ø 12 x 15
Art.7965M8	Ø 16 x 18
Art.7965M10	Ø 16 x 18

mit Schlitzantrieb

Schlauchschellen

9 mm Bandbreite

Material: V2A

Art.-Nr.:	Spannbereich
DIN3017-9-10	10 - 16
DIN3017-9-12	12 - 20
DIN3017-9-16	16 - 27
DIN3017-9-20	20 - 32
DIN3017-9-25	25 - 40
DIN3017-9-30	30 - 45
DIN3017-9-35	35 - 50
DIN3017-9-40	40 - 60
DIN3017-9-50	50 - 70

Schlauchschellen

12 mm Bandbreite

Material: V2A

Art.-Nr.:	Spannbereich
DIN3017-12-16	16 - 27
DIN3017-12-20	20 - 32
DIN3017-12-25	25 - 40
DIN3017-12-30	30 - 45
DIN3017-12-35	35 - 50
DIN3017-12-40	40 - 60
DIN3017-12-50	50 - 70

Alle Preise zzgl. Umsatzsteuer.

Preise können durch LZ-Schwankungen variieren. Aktuelle Preise finden Sie im Online-Shop.

Reinartz® Kleinteileversand GmbH & Co. KG, Sachsstraße 15, 50259 Pulheim, Deutschland

Telefon: +49 (0) 2234 69 550-0 Fax: +49 (0) 2234 69 550-50

Internet: www.kleinteileversand.de E-Mail: info@kleinteileversand.de

Sika Kleb- und Dichtstoffe
Sikasil C Plus

 Neutralhärtendes Silikon für Sanitär- und Baufugen
 Kartuscheninhalt: 300 ml

Art.-Nr.	Farbe
Si100300	transparent
Si102300	betongrau
Si104300	weiss
Si106300	schwarz

Sikacryl Professional

 Acryldichtstoff und Spachtelmasse
 Kartuscheninhalt: 300 ml

Art.-Nr.	Farbe
Si304300	weiss

Sikaflex 11 FC+

 Elastischer 1-K Kleb- und Dichtstoff
 Kartuscheninhalt: 300 ml

Art.-Nr.	Farbe
Si222300	betongrau
Si224300	weiss
Si226300	schwarz

SikaBond Maximum Tack

 Elastischer Bau- und Montageklebstoff mit
 extrem hoher Anfangshaftung
 Kartuscheninhalt: 300 ml

Art.-Nr.	Farbe
Si454300	weiss
Si456300	schwarz



Schlauchbeutel: 600 ml

Art.-Nr.	Farbe
Si222600	betongrau
Si224600	weiss
Si226600	schwarz

Sikaflex Pro 1

 Elastischer 1-K Hochleistungsdichtstoff
 für Hochbaufugen nach DIN 18 540
 Kartuscheninhalt: 300 ml

Art.-Nr.	Farbe
Si242300	betongrau
Si244300	weiss

Sikaflex Pro 3

 Elastischer 1-K PU Hochleistungsdichtstoff
 für Bodenfugen mit 25 % zulässiger Gesamtverformung
 Kartuscheninhalt: 300 ml

Art.-Nr.	Farbe
Si262300	betongrau



Schlauchbeutel: 600 ml

Art.-Nr.	Farbe
Si242600	betongrau
Si244600	weiss

Schlauchbeutel: 600 ml

Art.-Nr.	Farbe
Si262600	betongrau

SikaBond T1+

 Bau- und Konstruktionsklebstoff
 Kartuscheninhalt: 300 ml

Art.-Nr.	Farbe
Si412300	betongrau
Si414300	weiss

SikaBond T2

 Hochviskoser Bau- und Konstruktionsklebstoff
 Kartuscheninhalt: 300 ml

Art.-Nr.	Farbe
Si434300	weiss

Sika PowerClean

 feuchte Reinigungstücher
 Inhalt: 100 Tücher

Art.-Nr.
Si900000

Sika Haftreiniger-1

 Zum Säubern und Aktivieren nicht-poröser Untergründe
 Inhalt: 1000 ml

Art.-Nr.
Si910000

Sika Abglättmittel N

 Zum Glätten von Oberflächen frisch verarbeiteter
 Kleb- und Dichtstoffe
 Inhalt: 1000 ml

Art.-Nr.
Si920000

Sika Primer 3N

 1-K-Reaktionsprimer, transparent
 Inhalt: 1000 ml

Art.-Nr.
Si930000



Alle Preise zzgl. Umsatzsteuer.

 Preise können durch LZ-Schwankungen variieren. Aktuelle Preise finden Sie im Online-Shop.
 Reinartz® Kleinteileversand GmbH & Co. KG, Sachstraße 15, 50259 Pulheim, Deutschland

Telefon: +49 (0) 2234 69 550-0 Fax: +49 (0) 2234 69 550-50

Internet: www.kleinteileversand.de E-Mail: info@kleinteileversand.de

**Unsere
Allgemeinen Geschäftsbedingungen
finden Sie auf unserer Homepage**

www.kleinteileversand.de

**Sollten Sie diese nicht ausdrucken
können, senden wir Ihnen diese gerne
auf dem Postweg zu.**

**Unseren [Online-Shop](#)
mit allen Preisen finde Sie unter**

www.shop.kleinteileversand.de

**Bei Fragen stehen wir Ihnen
selbstverständlich auch
persönlich zur Verfügung:**

E-Mail: info@kleinteileversand.de

Tel.: 02234 69 550 - 0

Fax: 02234 69 550 - 50

Reinartz®

Kleinteileversand

Reinartz Kleinteileversand GmbH & Co. KG
Sachsstr. 15
D - 50259 Pulheim-Brauweiler

Tel.: + 49 (0) 2234 - 69 550 0

Fax: + 49 (0) 800 - 3 555 666



www.kleinteileversand.de



[Homepage](http://www.kleinteileversand.de)

mit vielen

Informationen

und

Downloadbereich



[Online Shop](http://www.kleinteileversand.de)

mit allen

aktuellen Preisen

und

Sonderangeboten

Es gelten ausschließlich die AGB der Firma Reinartz Kleinteileversand GmbH & Co. KG

Bank : Volksbank Erft
BLZ : 370 69 252
Konto-Nr. : 50 28 95 010

BIC : GENODED1ERE
IBAN : DE40 370 69 252 050 28 95 010

E-Mail : info@kleinteileversand.de
Homepage : www.kleinteileversand.de